

The new A-Class



Mercedes-Benz



その革新は、さらなる洗練へ。

心躍らせる美しい躍動を与えられたエクステリア。

スタイリッシュな心地よさを手にしたスポーティなインテリア。

思いのままのハンドリングと快適さをより高次元で両立するドライビング。

そして、メルセデス最新の知的安全装備。

最先端スポーツコンパクトというメルセデスの革新は、さらなる洗練へ。

A 180 Style

A 180

A 180 Sports

A 250 SPORT 4MATIC

Contents

A 180 02-11

A 250 SPORT 4MATIC 12-15

Safety 18-21

Technology 22-25

COMAND System 26-27

Equipment 28-29

A 180 Sports 30-31

A 250 SPORT 4MATIC 32-33

Lineup 34-41

Mercedes-AMG 42-49

Materials 50-51

Accessories 52

Support 53

●本カタログに掲載の写真は一部日本仕様と異なる場合があります。

A 180

A 180 Style
A 180
A 180 Sports



A 180 ボディカラー:ジュピターレッド (オプション装着車)



ここにあるのは、心地よく研ぎ澄まされたスポーティネス。



そこに宿る、美しく力強い躍動。





A 180 Sports 内装:ブラック(レザーDINAMICA) インテリアドリム:カーボンデザイン



A 250

A 250 SPORT 4MATIC



A 250 SPORT 4MATIC ボディカラー:コスモスブラック (オプション装着車)



すべての細部に息づく、想像を超えるダイナミズム。

Safety
Technology
COMAND System
Equipment



Safety



A 180 ボディカラー：ノーザンライツブラック（オプション装着車）



A 250 SPORT 4MATIC ボディカラー：サウスシーブルー（オプション装着車）

注意力低下を教えてくれる アテンションアシスト

高速道路で長時間にわたる運転を行っているときなどに、70以上のパラメーターで運転スタイルを分析。疲労レベルを5段階で視覚的に表示します。さらに運転者の疲労や注意力の低下を検知すると、警告音とともに休憩を促すメッセージをマルチファンクションディスプレイに表示。COMANDシステムナビゲーションを装備していれば、サービスステーションなどの検索が可能です。ON、OFFのほかにも警告を早めに行うことで、より安全性を高める“Sensitive”モードも搭載しています。

※作動速度範囲：約60～200km/h



アテンションアシスト

最高水準の安全性能を備えた新次元の ボディシェル

衝撃吸収性に優れた構造設計に加えて、高張力鋼板、超高張力鋼板を多用。新開発のバルクヘッドやインテグラルサポートをもつフロントは、十分なクラッシュブルゾーンとともに衝突エネルギーを効果的に吸収・分散。また、ピラー上部の超高張力鋼板とピラー下部の衝撃吸収構造が側面衝突時の乗員保護性能を高めるBピラーなどを採用。極めて強固で安全性に優れたボディシェルを実現しました。



ボディシェル

万一の事故の際に歩行者の負傷を軽減する アクティブボンネットとソフトノーズ

エンジンフードとエンジン間に十分なスペースを確保するとともに、万一の際にはボンネット後部を約60mm持ち上げてクラッシュブルゾーンを拡大するアクティブボンネットを採用。さらに、柔軟性に優れたアルミニウム製エンジンフードと樹脂製フロントバンパーを組み合わせることにより、衝突時の衝撃を効果的に吸収することで、優れた対歩行者安全性を実現。ワイパーデザインも歩行者保護を考慮したものとなっています。〈アクティブボンネットはMercedes-AMG A 45 4MATICを除く全車に標準装備〉

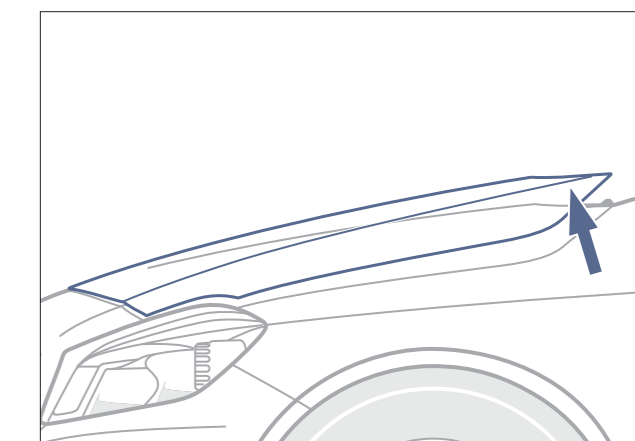

アクティブボンネット

※写真・イラストは実際の車両と異なる場合や、一部日本仕様と異なる場合があります。

Safety



Radar Safety Package

自動緊急ブレーキで追突を回避または被害を軽減する CPAプラス(緊急ブレーキ機能)

街中や高速道路など様々なシーンで、追突事故の回避または被害軽減を効果的にサポートするシステムです。約7km/h以上で走行中に前走車に近づきすぎると警告灯が点灯、前走車や障害物に2.6秒以内に衝突する可能性がある場合には警告灯と警告音で知らせます。また、ドライバーのブレーキ操作では十分な制動力が得られない場合は、BAS(ブレーキアシスト)により、事故回避に必要な制動力を自動的に補います。さらに、ドライバーが警告

に反応しない場合、システムが衝突を避けられないと判断して、最大ブレーキの約60%で自動緊急ブレーキが作動。衝突速度を下げることで電子制御のクラッシュブルゾーンとして機能し、追突時の衝撃を軽減。衝突の回避もしくは被害軽減をサポートします。

※CPAプラス(緊急ブレーキ機能)は、約7km/h以上で作動します。静止した障害物に対しては約7~50km/hの範囲で作動します。

最適な車間距離を自動でキープ。 安全性を高めるディストロニック・プラス

レーダーセンサーにより先行車を認識して、速度に応じて車間距離を適切にキープするシステム。減速が必要な場合はスロットルとブレーキを自動制御して減速。十分に車間距離が確保された場合は、あらかじめ設定した速度で走行。また、先行車が停止した場合は自車が停止するまで減速します。

〈A 250 シュボルト 4MATIC、Mercedes-AMG A 45 4MATICに標準装備。その他のモデルにパッケージオプション設定〉

※ディストロニック・プラスは、0km/h~約200km/hの範囲で作動します。

斜め後方にクルマがいることを知らせる ブラインドスポットアシスト

約30km/h以上で走行中、リアバンパー左右のレーダーセンサーにより、車両の斜め後ろのミラーで見えない死角エリアをモニタリング。そこに車両がいる場合は、ドアミラー内蔵のインジケーターが点灯して注意を喚起。ドライバーが気づかずにウインカーを作動させると、警告音を発しながらインジケーターが点滅し、死角にいる車両との衝突の危険を知らせます。ドライバーの不注意によるミスを予防し、安全な走行を支援します。

〈A 250 シュボルト 4MATIC、Mercedes-AMG A 45 4MATICに標準装備。その他のモデルにパッケージオプション設定〉

※ブラインドスポットアシストは、約30~250km/hの範囲で作動します。

車線逸脱を警告する レーンキーピングアシスト

ドライバーの疲労や不注意による走行車線の逸脱を教えてくれる機能。約60km/h以上での走行時に、クルマが車線から外れていることをカメラが検知すると、ステアリングを微振動させてドライバーに警告します。

〈A 250 シュボルト 4MATIC、Mercedes-AMG A 45 4MATICに標準装備。その他のモデルにパッケージオプション設定〉

※レーンキーピングアシストは、約60~200km/hの範囲で作動します。

危険を察知し、万々に備える PRE-SAFE®(プレセーフ)

危険回避のため急ハンドルや急ブレーキの操作をした際、安全装備の効果を最大限まで高めるため、次の機能を発揮します。

- 電動シートベルトテンショナーの作動[前席]
- サイドウィンドウなどの自動クローズ
・車内への異物侵入防止
・乗員の頭や腕が飛び出での負傷の防止
- 着座ポジションの自動調整[助手席]*

〈A 250 シュボルト 4MATIC、Mercedes-AMG A 45 4MATICに標準装備。その他のモデルにパッケージオプション設定〉

*:メモリー付フルパワーシート装着車。



CPAプラス(緊急ブレーキ機能)

⚠️
※CPAプラス(緊急ブレーキ機能)、ディストロニック・プラス、ブラインドスポットアシスト、レーンキーピングアシストは、ドライバーの安全運転を前提としたシステムで、事故被害や運転負荷の軽減を目的としています。このシステムは走行中の状況により、認識性能に限界がありますので、システムだけに頼った運転は行わず、安全運転を心がけてください。ご使用の際には必ず取扱説明書をお読みください。
※CPAプラス(緊急ブレーキ機能)は、約7km/h以上で前方の車両などと衝突する可能性があるとして判断した場合に作動し、自動的に減速することにより衝突回避や衝突被害の軽減を図ります。ただし、歩行者や小型の障害物には反応しません。また、路面状態(雨で濡れているなど)や気象等(雨や霧など)の条件によってはシステムが作動しない場合があります。



ディストロニック・プラス



ブラインドスポットアシスト



レーンキーピングアシスト

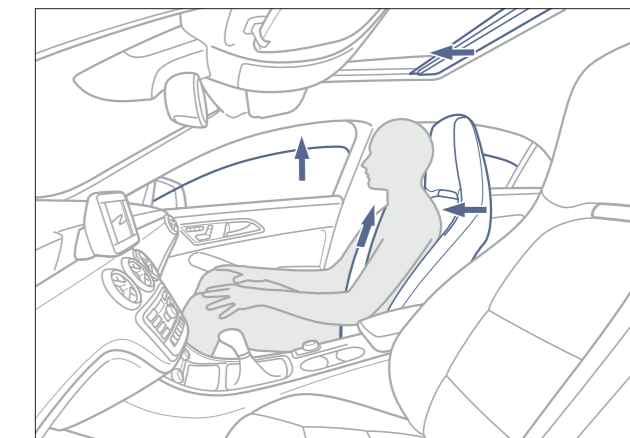

PRE-SAFE®(プレセーフ)

Technology



環境性能とパフォーマンスを大幅に高めた 直列4気筒直噴ターボエンジン

第3世代の直噴システムであるBlueDIRECTテクノロジーを搭載した、1.6ℓ/2.0ℓの2種類のエンジンをラインアップ。ピエゾインジェクター、スプレーガイド式燃焼システムが常に最適な燃焼状況を実現します。1.6ℓエンジンは90kW(122PS)の最高出力と200N・m(20.4kg・m)の最大トルクを、2.0ℓエンジンは160kW(218PS)の最高出力と350N・m(35.7kg・m)の最大トルクを発生。高い環境性能を実現しながら、優れたレスポンスによる気持ちのいい走りが楽しめます。



直列4気筒直噴ターボエンジン

デュアルクラッチテクノロジーを 採用した7G-DCT

次の変速ギアをあらかじめ準備するデュアルクラッチ機構を採用。シフトダウン/アップの際に駆動力が途切れないので、より滑らかで快適かつスポーティなドライビングを実現します。また、ステアリングコラムのセレクターレバーでシフトポジション(P/R/N/D)の切り替えができるDIRECT SELECT(ダイレクトセレクト)*とパドルシフトの採用で、ステアリングから手を離すことなく簡単かつスムーズにすべての操作が行えます。

*: Mercedes-AMG A 45 4MATICには装備されません。



7G-DCT

俊敏なハンドリングと高い安全性の 可変トルク配分型四輪駆動4MATIC

通常はほぼ前輪駆動で走行し、状況に応じて後輪にトルクを可変配分する四輪駆動システム。様々な天候や路面状況下で最適なトラクションを発揮します。オンロードでは、「S(スポーツ)」 「M(マニュアル)」モードでのコーナリング時には積極的に後輪にトルクを配分するなど、高い安定性とともに俊敏なハンドリングも実現。また、オフロードや雪道などでは瞬時に適切なトルク配分を行い、高い操縦性と走行安定性を確保。さらに、軽量コンパクトな設計により燃費向上にも貢献します。



可変トルク配分型四輪駆動4MATIC

Technology

高次元の走行安定性と快適性を実現するサスペンション

フロントに大幅な進化を遂げたマクファーソンストラット式を装備。レスポンスに優れ、高い接地性により正確なハンドリングを実現します。リアには、高級車の主流となっているマルチリンク式を採用。しっかりとした接地感とともに、通常はしなやかで快適な乗り心地を発揮し、必要ときにはきちんと踏ん張ることで、スポーティかつ安全性の高い走行性能を発揮します。また、A 180 スポーツにはより俊敏な走りが愉しめるスポーツサスペンションを装備しました。



スポーツサスペンション

ドライバーが求める様々なセッティングが選べるダイナミックセレクト

選んだモードに応じて、エンジン、トランスミッション、サスペンション*1、ステアリングの制御、ECOスタートストップ機能やエアコンディショナーの作動状況などが変化。快適性と燃費性能を優先する標準設定の「Comfort」、燃費性能を最優先する「ECO」、スポーティな「Sport」が選択可能。さらに、「Individual」ではエンジン、トランスミッションなどのパラメーターをドライバーの好みで自由に設定してオリジナルのモードがカスタマイズできます。

- **Comfort**
快適性を優先するモードです。ECOスタートストップ機能はONです。
- **ECO**
7G-DCTが低いエンジン回転をキープします。同時にエアコン、リアウインドウヒーター、シートヒーター*2の出力が減少し、ECOスタートストップ機能はON。これらにより燃費が向上するモードです。



ダイナミックセレクト

- **Sport**
エンジンレスポンスとシフトタイムがより素早くなるとともに、7G-DCTが高いエンジン回転をキープ。アダプティブダンピングシステム装備車*1ではより引き締まったダンパーセッティングによって、スポーティなドライブングが愉しめます。ECOスタートストップ機能はONです。
- **Individual**
エンジン/トランスミッション、ECOスタートストップ機能、サスペンション*1、ステアリングなどのパラメーターを個別に設定できます。

*1:A 250 シュボルト 4MATICのみ。
*2:A 180 スタイルを除く。

各モードの設定内容

	ECO	Comfort	Sport	Individual
ステアリング	コンフォート	コンフォート	スポーツ	ドライバーの好みに応じ、個別に設定可能
エンジン/トランスミッション	エコ	コンフォート	スポーツ	
ECOスタートストップ機能	オン	オン	オン	
サスペンション*1	コンフォート	コンフォート	スポーツ	
クライメートコントロール	エコ	コンフォート	コンフォート	

優れた環境性能とハンドリングを実現する電動パワーステアリング&ダイレクトステアリング

モーターで操舵力を補助するパワーステアリング機構を採用。必要ときのみパワーアシストするので燃費向上に貢献します。また、舵角に応じてギア比を変化させることにより、ロック・トゥ・ロックの回転数を減少させたダイレクトステアリングも採用。駐車時などの操作量を減らしながら、高速走行時には直進安定性に優れたハンドリングが愉しめます。

〈電動パワーステアリングは全車標準装備。ダイレクトステアリングはA 180 スポーツに標準装備〉



電動パワーステアリング&ダイレクトステアリング

信号待ちなどでの無駄な燃料消費を抑えるECOスタートストップ機能(アイドリングストップ機能)

赤信号などで車両が停止すると、エンジンを停止させ、アイドリングによる燃料消費とCO₂排出量を低減する新たな環境装備です。ブレーキペダルを放す、アクセルペダルを踏む、「R」にシフトするなどの操作ですぐにエンジンが始動。クランクシャフトホールセンサーがクランクシャフトの位置を検出して、瞬時にエンジン再始動が行われるため、意識することなく環境に優しいドライビングが自然に愉しめます。

※坂道発進時においては車両が若干後退する場合がありますのでご注意ください。但し、ブレーキのホールド機能作動中は、車両が後退することはありません。



ECOスタートストップ機能(アイドリングストップ機能)

燃費を低減し高速安定性を高めるトップレベルのエアロダイナミクス

なだらかなAピラー、最適形状のドアミラー、リアウインドウ左右のスポイラーなどを採用。さらにボディ底部では、リアホイールアーチ部まで覆う大型のアンダーパネル、特殊形状のホイールアーチスポイラーが優れた整流効果をもたらし、最高水準のCd値0.27を達成。燃費向上と優れた高速安定性に貢献します。



トップレベルのエアロダイナミクス

COMAND System



先進のVICS対応 HDDナビゲーション*

3D表示などで見やすくわかりやすい、HDDナビゲーションを搭載。さらに、最適なルート案内を可能にするVICS3メディアも採用し、音声認識機能でのあいまい検索なども可能。また、COMANDシステムナビゲーションフルセットに含まれるETC2.0対応車載器など高い先進性を備えます。

主な新機能

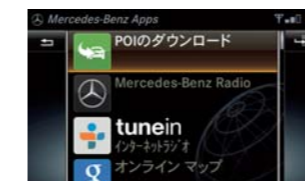

●目的地検索時に、COMANDオンラインAppで目的地の情報などを確認できます。



●内蔵地図とオンライン地図の切り替え表示ができます。

Wi-Fiテザリングによって より高速のカー・コネクティビティを実現

携帯電話によるインターネット接続で、様々な情報にアクセス可能。Googleによる検索機能や天気情報、自宅のパソコンなどでGoogle マップを使用して目的地を設定し、COMANDシステムにデータを転送できるなど、快適なドライビングをサポートします。

主な新機能

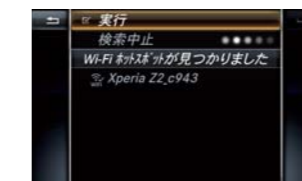

●COMANDシステムと携帯電話の接続が、Bluetooth®に加え、より高速のWi-Fiでも行えます。



●目的地検索時に、周辺をGoogleストリートビューで確認できます。

大容量メディアも楽しめる オーディオ/ビジュアル機能*

USBインターフェースを装備。さらに、高画質で楽しめる地上デジタル放送(12セグ/ワンセグ自動切替)対応テレビ、DVDビデオ、音楽CD、Bluetooth®オーディオ、SDカードスロットなど、大容量メディアも楽しめる多彩なエンターテインメント機能を搭載しました。

主な新機能



●USBインターフェースで、iPhone/iPodのコントロールや、大容量USBハードディスクが接続できます。



●SDXC対応カードスロットを搭載しています。

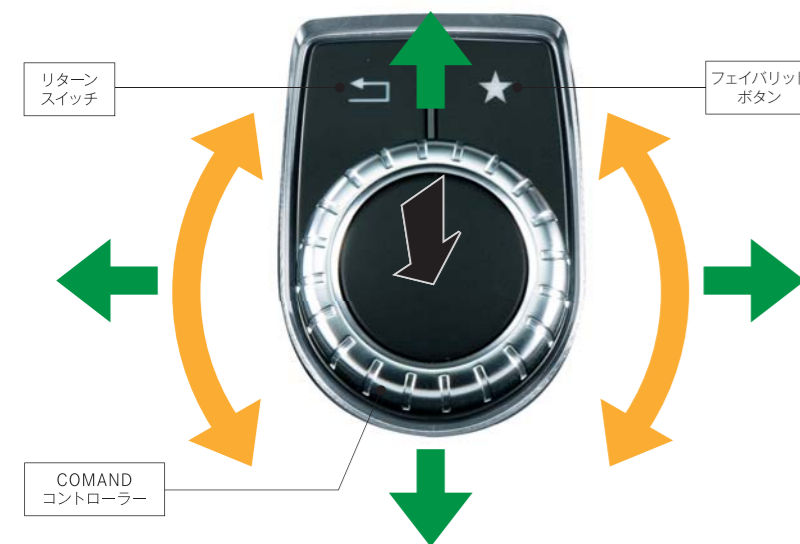

より使いやすくパワフルに進化した、最新世代のCOMANDシステム*

手元のコントローラーで直感的にシンプルに操作できるメルセデスの「COMANDシステム」。Aクラスは、視認性に優れた大型の8インチディスプレイを新たに搭載。アニメーションを多用した見やすくわかりやすいデザインにより、使いやすさが大幅に向上しました。ナビゲーション機能では、ルート案内時に途中の分岐点やサービスエリア/パーキングエリアの詳細な情報が確認できるなど、表示機能がさらに充実。また、カー・コネクティビティでは従来のBluetooth®に加え、Wi-Fiでのテザリング機能を追加。高速のデータ通信によって、COMAND オンラインでの情報検索や目的地周辺の確認などがスピーディーに行えます。さらに、オーディオ/ビジュアル機能では、接続した2つのデバイスをコントロールできる、USBインターフェースを採用。大容量SDカード(SDXC)にも対応するなど、パワフルに進化しました。

*：ナビゲーション、テレビ、COMANDオンライン(インターネット接続機能)は、A 250 シュボルト 4MATIC、Mercedes-AMG A 45 4MATICに標準装備で、A 180 全モデルに販売店オプションのCOMANDシステムナビゲーションフルセット装着時にご利用いただけます。全車標準装備のCOMANDシステムでは、ラジオ、CD、DVDビデオ、SDカード、Bluetooth®オーディオ、USBインターフェース、携帯電話ハンズフリー機能、デジタルオーナーズマニュアルがご利用いただけます。



●ナビゲーション中に、分岐点や、サービスエリア/パーキングエリアの施設情報を確認できます。



●ITSスポットやVICSビーコンによるVICSサービスで、より広範囲の渋滞情報を確認できます。



●アルバム名、アーティスト名、曲名などをオンラインでアップデートできます。



●Mercedes-Benz Radioなどのインターネット放送を楽しむことができます。



●聴きたい曲が、アルバム名、カバーアート、アーティスト名などのキーワードで簡単に探せる、ミュージックサーチ機能を搭載しています。



●#ボタンを押すと聴いている曲の情報をナビ画面に表示できます。

●ナビゲーションによる案内ルートはあくまでも参考例です。実際の交通法規、交通規制に従って走行してください。●このシステムをご利用の際には、安全のため走行中の運転者による操作を控えてください。また、走行中に操作できない機能もあります。●DVDビデオディスクによっては、再生できない場合や一部機能が使用できない場合があります。●COMANDオンライン機能のご利用には、パケット通信可能なBluetooth®またはWi-Fiテザリング対応携帯電話が必要です。●COMANDオンライン機能のご利用には、別途通信料がかかります。パケット定額サービスのご利用をおすすめします。●COMANDオンライン機能は、Flash™など一部の表示形式には対応していません。●音楽CDのカバーアートは、Gracenote®データベースによります。●画面はハメ込み合成です。また表示内容は実際とは異なる場合があります。●詳細につきましては、メルセデス・ベンツ正規販売店までお問い合わせください。●Bluetooth®は、Bluetooth SIG, Inc.の登録商標です。●ETCは、一般財団法人 ITSサービス高度化機構(ITS-TEA)の登録商標です。●ITSスポットは、国土交通省の登録商標です。●Googleは、Google Inc.の登録商標です。●iPhone/iPodは、Apple Inc.の登録商標です。●Flash™は、Adobe Systems, Inc.の米国およびその他の国における登録商標または商標です。●Gracenote®のロゴとロゴタイプは、米国および/またはその他の国におけるGracenote, Inc.の登録商標または商標です。

※写真は一部日本仕様と異なる場合があります。

Equipment



キーを使わずに解錠やエンジン始動ができる
キーレスゴー

キーを身につけるだけでドアを解錠できる機能。エンジン始動もボタンを押すだけです。

(A 180 スタイルを除く全車に標準装備)



鮮明な画像で駐車をサポートする
パーキングアシストリアビューカメラ

リバースに連動し、車両後方の映像をディスプレイに表示。歪みの少ないカメラと、シャープなディスプレイによる鮮明な画像で、後退時の運転操作をサポートします。

(全車標準装備)



自動ステアリング機能で駐車を簡単にしてくれる
アクティブパーキングアシスト(縦列・並列駐車)

駐車スペースを自動で検出。さらに自動操舵機能により、シフト及びブレーキ・アクセルの操作だけで簡単に駐車できます。

(A 180 スタイルを除く全車に標準装備)



室内に開放感があふれるパノラミックスライディングルーフ
(挟み込み防止機能付)

広大な透過面積をもち、室内温度に影響の少ない断熱強化ガラスを採用。電動ローラーブラインドを開ければ、室内にひとさわの明るさと大きな開放感をもたらします。

(A 180、A 180 スポーツ、A 250 シュボルト 4MATICにパッケージオプション設定。Mercedes-AMG A 45 4MATICにオプション設定)



先進のスポーティネスを表現する
LEDハイパフォーマンスヘッドライト

ヘッドライト、ポジショニングライト、ウインカーにLEDを使用することで、良好な視認性を確保。LEDは長寿命・低消費電力なので環境適合性にも優れます。

(A 180 スタイルを除く全車に標準装備)



室内を様々に演出できる12色のアンビエントライト
(マルチカラー、ウェルカムファンクション機能付)

12色から選べるLEDの間接光が、室内にラグジュアリーな雰囲気を醸成。照明色の変化して乗る人を迎える機能も装備しました。

(Mercedes-AMG A 45 4MATICに標準装備。A 180、A 180 スポーツ、A 250 シュボルト 4MATICにパッケージオプション設定)

※装備についての詳細は、The new A-Class Data Information(別冊)をご覧ください。
またはメルセデス・ベンツ正規販売店にお問い合わせください。
※写真は一部日本仕様と異なる場合があります。



※アクティブパーキングアシスト(縦列・並列駐車)は、状況により正しく作動しない場合があります。また運転者の安全に対する責任を軽減させるものではありません。常に周囲の状況を確認するなどシステムだけに頼った運転は行わず、安全運転を心がけてください。詳しくはメルセデス・ベンツ正規販売店にお問い合わせください。

A 180 Sports



A 180 スポーツ ボディカラー:ポラーシルバー (オプション装着車)

大胆でアグレッシブな造形が魅了するA 180 スポーツのAMGライン

モータースポーツの世界で培った技術を惜しみなく投入し、妥協のないハイパフォーマンスモデルを生み出すMercedes-AMG。その比類なき存在感を体現したAMGラインをご用意しました。エクステリアには、大胆で力強いAMGスタイリング、洗練されたスポーティネスを表現するシルバーダイヤモンドフロントグリル、そしてアグレッシブな造形の18インチのAMG5ツインスポークアルミホイールを採用。スポーティなサスペンションやフロントブレーキがダイナミックな走りを実現します。さらに、レザーDINAMICAシートやグリップ部にパンチングを施したスポーツステアリングが正確なドライビング操作をサポート。随所にあしらわれたレッドステッチングとともに、ドライバーのスピリットをさらなる走りへと駆り立てます。

(A 180 スポーツに標準装備)

AMG ライン装備品

エクステリア

- AMGスタイリングパッケージ [フロントスポイラー・サイド&リアスカート]
- 18インチAMG5ツインスポークアルミホイール
- シルバーダイヤモンドフロントグリル
- バンパー一体型クロームエグゾーストエンド
- スポーツサスペンション
- Mercedes-Benzロゴ付ブレーキキャリパー&ドリルドベンチレーテッドディスク[フロント]

インテリア

- レザーDINAMICAシート
- スポーツステアリング
- ダイレクトステアリング
- カーボンデザインインテリアトリム
- DINAMICAドアパネル
- ステンレスアクセル&ブレーキペダル(ラバースタッド付)
- レッドステッチ入アームレスト[前席]&ドアアームレスト
- チューブデザインメーターパネル

※装備についての詳細は、The new A-Class Data Information(別冊)をご覧ください。またはメルセデス・ベンツ正規販売店にお問い合わせください。

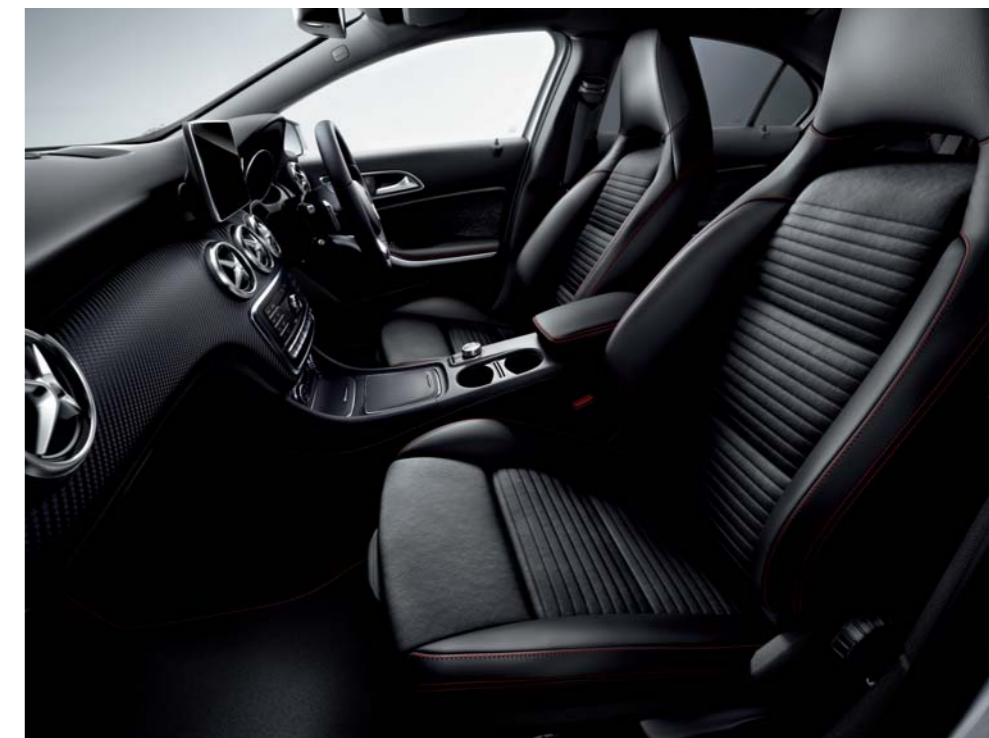

18インチAMG5ツインスポークアルミホイール



スポーツサスペンション



カーボンデザインインテリアトリム



スポーツステアリング

※写真は欧州仕様車です。

A 250 SPORT 4MATIC



比類ないダイナミズムに満ちた ハイパフォーマンスモデル

“SPORT=シュポルト”とは、Mercedes-AMGの手が加えられた、スポーティでダイナミックなモデルに与えられる名称。ドイツ語読みをそのまま名付けました。A 250 シュポルト 4MATICは、Mercedes-AMGのエンジニアによって独自に開発されたフロントアクスルとサスペンションを搭載。少ないロールによって、高速コーナリング時でも優れたドライバビリティを発揮します。新たに、走行状況に応じて減衰力を最適に電子制御するアダプティブダンピングシステムを採用。ドライバーの意志とひとつになるシャープなハンドリングと日常使用などでの快適な走りをより高いレベルで両立します。さらに、2.0ℓ BlueDIRECT直噴ターボエンジンによる圧倒的な加速と、専用にチューニングされたエンジンサウンドが、コンパクトクラスに新たなドライビングプレジャーを創造。シルバーダイヤモンドグリル、前後バンパーのレッドライン、レッドブレーキ・キャリパー、フロントフェンダーの“SPORT”バッジ、インテリアのレッドのアクセントなどが、ダイナミズムにあふれた特別なAクラスであることを強く印象づけます。

A 250 SPORT 4MATIC専用装備

- AMGデザインフロントバンパー(レッドライン付)
- AMGデザインリアスカート(レッドライン付)
- 18インチAMG5スポークアルミホイール
- レッドブレーキ・キャリパー[フロント・リア]
- レッドリング付クライメートコントロールノズル
- designoレッドシートベルト[前席・後席左右]
- AMGスポーツサスペンション
- アダプティブダンピングシステム
- SPORT専用チューニング
(トランスミッション、ESP®、電動パワーステアリング、エンジンサウンド)
- “SPORT”サイドエンブレム

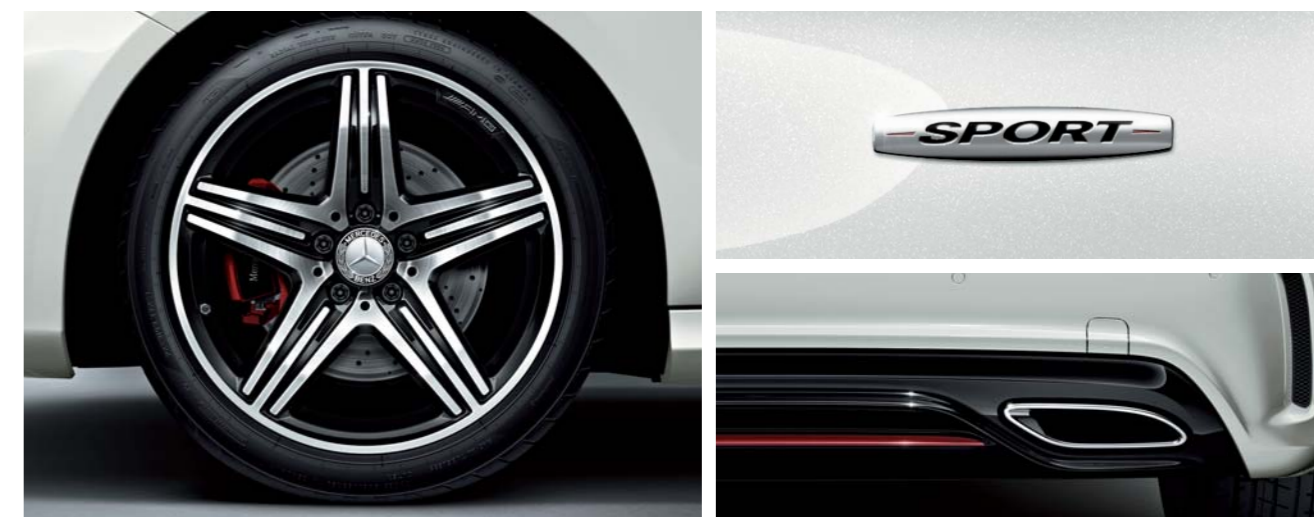

Lineup



A 180 Style 受注生産モデル



ボディカラー：コスモスブラック

A 180 スタイル



ブラック(レザーツイン*)

ハニカムデザイン インテリアトリム



16インチ10スポーク
アルミホイール

Combination Options ボディカラーと内装の組み合わせ

■推奨組み合わせ色以外は、納車までに6ヶ月以上お時間がかかります。
詳細につきましては、メルセデス・ベンツ正規販売店までお問い合わせください。

●は推奨組み合わせ ーは設定なし

		A 180 スタイル (受注生産)	
インテリア	内装色	ブラック	
	シート素材	レザーツイン* 471	
	インテリアトリム	ハニカムデザイン	
	ルーフライナー	ブラック	
ボディカラー	ペイントワーク		
	ジュビターレッド(S)	589	無償 有償
	カルサイトホワイト(S)	650	
	コスモスブラック(M)	191	
ポーラーシルバー(M)	761		

(S):ソリッドペイント (M):メタリックペイント

*:前席と後席左右のシート座面中央とバックレスト中央部分がファブリック、その他の部分が人工皮革になります。
※ブレーキディスク、ブレーキキャリパー、タイヤは、モデルにより仕様異なります。

※写真は一部日本仕様と異なる場合があります。

A 180



ボディカラー: カルサイトホワイト



内装: ブラック(レザーツイン) インテリアトリム: ハニカムデザイン

A 180



ハニカムデザイン インテリアトリム



16インチ10スポークアルミホイール

A 180(レザーエクスクルーシブパッケージ仕様)

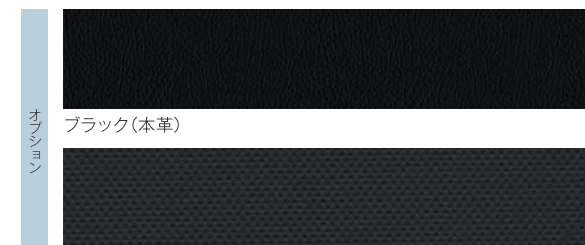

レザー調ブラック インテリアトリム

※ブレーキディスク、ブレーキキャリパー、タイヤは、モデルにより仕様異なります。

Combination Options ボディカラーと内装の組み合わせ

■推奨組み合わせ色以外は、納車までに6ヶ月以上お時間がかかります。詳細につきましては、メルセデス・ベンツ正規販売店までお問い合わせください。

●は推奨組み合わせ ーは設定なし

		A 180	
		レザーエクスクルーシブパッケージ	
インテリア	内装色	ブラック	ブラック
	シート素材	レザーツイン*1 471	本革 801
	インテリアトリム	ハニカムデザイン	レザー調ブラック
	ルーフライナー	ブラック	
ボディカラー	ペイントワーク	無償	
	ジュピターレッド(S)	589	●
	カルサイトホワイト(S)	650	●
	コスモスブラック(M)	191	●
	ポーラーシルバー(M)	761	●
ペイントワーク*2	有償		
サウスシーブルー(M)	162		
ノーザンライツブラック(M)	592		
マウンテングレー(M)	787		

(S):ソリッドペイント (M):メタリックペイント

Package Options

メルセデスならではの最先端の安全装備 レーダーセーフティパッケージ

危険な車線変更を知らせるブラインドスポットアシスト。最適な車間距離を自動でキープするディストロニック・プラス。車線逸脱を教えてくれるレーンキーピングアシスト。危険を察知し、万に備える「PRE-SAFE®(プレセーフ)」。先進安全装備のパッケージです。

レーダーセーフティパッケージ

- ブラインドスポットアシスト
- ディストロニック・プラス
- レーンキーピングアシスト
- PRE-SAFE®

利便性と快適性を高める ベーシックパッケージ

ベーシックパッケージ

- メモリー付フルパワーシート [運転席]
- 電動ランバーサポート [前席]
- クライメートコントロール(左右独立調整)
- サングラスケース
- アームレスト [後席]
- アンダーシートボックス [前席]
- カップホルダー [後席]
- シートバックポケット
- トランクスルー機能
- 12V電源ソケット [ラゲッジルーム]
- リバースポジション機能付ドアミラー [助手席側]

欲しい快適性とサウンドに本革シートをプラスした レザーエクスクルーシブパッケージ (ベーシックパッケージの装備内容を含みます)

レザーエクスクルーシブパッケージ

ベーシックパッケージ

+

- 本革シート
- メモリー付フルパワーシート [助手席]
- レザー調インテリアトリム(ブラック)
- レザーARTICO*3ダッシュボード
- レザーARTICO*3ドアパネル
- アンビエントライト (マルチカラー、ウェルカムファンクション機能付)
- パノラミックスライディングルーフ(狭み込み防止機能付)
- harman/kardon®ロジック7サラウンドサウンドシステム

Options

- メタリックペイント
- COMANDシステム ナビゲーションフルセット (販売店オプション)

*1:前席と後席左右のシート座面中央とバックレスト中央部分がファブリック、その他の部分が人工皮革になります。

*2:スペシャルオプション(受注生産のため、納車までに6ヶ月以上お時間がかかります。詳細につきましては、メルセデス・ベンツ正規販売店までお問い合わせください。)

*3:ARTICOは、人工皮革を表すDaimler AGの登録商標です。

※装備についての詳細は、The new A-Class Data Information(別冊)をご覧ください。またはメルセデス・ベンツ正規販売店にお問い合わせください。

※写真は一部日本仕様と異なる場合があります。

A 180 Sports



ボディカラー:ジュピターレッド



内装:ブラック(レザー-DINAMICA) インテリアトリム:カーボンデザイン

A 180 スポーツ



A 180 スポーツ (AMGレザーエクスクルーシブパッケージ仕様)

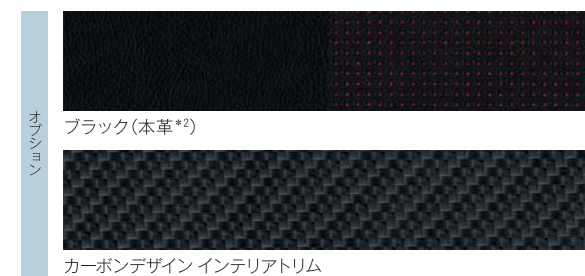

18インチAMG5ツインスポークアルミホイール

Combination Options ボディカラーと内装の組み合わせ

■推奨組み合わせ色以外は、納車までに6ヶ月以上お時間がかかります。詳細につきましては、メルセデス・ベンツ正規販売店までお問い合わせください。 ●は推奨組み合わせ ーは設定なし

		A 180 スポーツ		AMGレザーエクスクルーシブパッケージ	
インテリア	内装色	ブラック	ブラック	ブラック	ブラック
	シート素材	レザー-DINAMICA*1 651		本革*2 811	
	インテリアトリム	カーボンデザイン			
	ルーフライナー	ブラック			
ボディカラー	ペイントワーク	ジュピターレッド(S)	589	●	
		カルサイトホワイト(S)	650	●	
		コスモスブラック(M)	191	●	
		ポーラーシルバー(M)	761	●	
	ペイントワーク*3	サウスシーブルー(M)	162		
	ノーザンライツブラック(M)	592			
	マウンテングレー(M)	787			

(S):ソリッドペイント (M):メタリックペイント

Package Options

メルセデスならではの最先端の安全装備 レーダーセーフティパッケージ

危険な車線変更を知らせるブラインドスポットアシスト。最適な車間距離を自動でキープするディストロニック・プラス。車線逸脱を教えてくれるレーンキープアシスト。危険を察知し、万に備える「PRE-SAFE®(プレセーフ)」。先進安全装備のパッケージです。

レーダーセーフティパッケージ

- ブラインドスポットアシスト
- ディストロニック・プラス
- レーンキープアシスト
- PRE-SAFE®

ラグジュアリーを極めたスポーティ空間を創造する AMGレザーエクスクルーシブパッケージ

AMGレザーエクスクルーシブパッケージ

- 本革シート*2
- メモリー付フルパワーシート[助手席]
- レザーARTICO*4ダッシュボード(レッドステッチ入)
- レザーARTICO*4ドアパネル(レッドステッチ入)
- アンビエントライト(マルチカラー、ウェルカムファンクション機能付)
- パノラミックスライディングルーフ(挟み込み防止機能付)
- harman/kardon®ロジック7サラウンドサウンドシステム

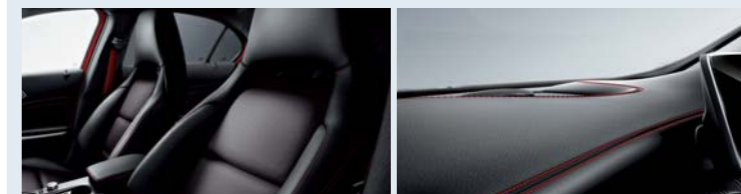

Options

- メタリックペイント
- COMANDシステム
- ナビゲーションフルセット(販売店オプション)

*1:前席と後席左右のシート座面中央とバックレスト中央部分がスエード調のファブリック、その他の部分が人工皮革になります。
*2:AMGレザーエクスクルーシブパッケージの本革ブラックは、レッドステッチ入となります。
*3:スペシャルオプション(受注生産のため、納車までに6ヶ月以上お時間がかかります。詳細につきましては、メルセデス・ベンツ正規販売店までお問い合わせください)。
*4:ARTICOは、人工皮革を表すDaimler AGの登録商標です。

※ブレーキディスク、ブレーキキャリパー、タイヤは、モデルにより仕様異なります。

※装備についての詳細は、The new A-Class Data Information(別冊)をご覧ください。またはメルセデス・ベンツ正規販売店にお問い合わせください。

※写真は一部日本仕様と異なる場合があります。

A 250 SPORT 4MATIC



ボディカラー:マウンテングレー



内装:ブラック(レザー-DINAMICA) インテリアトリム:カーボンデザイン



A 250 シュボルト 4MATIC



18インチAMG5スポークアルミホイール

A 250 シュボルト 4MATIC (AMGレザーエクスクルーシブパッケージ仕様)

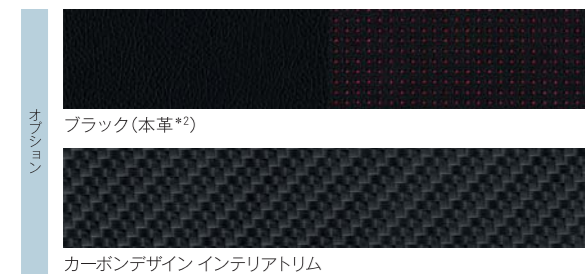

※ブレーキディスク、ブレーキキャリパー、タイヤは、モデルにより仕様異なります。

Combination Options ボディカラーと内装の組み合わせ

■推奨組み合わせ色以外は、納車までに6ヶ月以上お時間がかかります。詳細につきましては、メルセデス・ベンツ正規販売店までお問い合わせください。

		A 250 シュボルト 4MATIC		AMGレザーエクスクルーシブパッケージ	
インテリア	内装色	ブラック	ブラック	ブラック	ブラック
	シート素材	レザー-DINAMICA*1 651		本革*2 811	
	インテリアトリム	カーボンデザイン			
	ルーフライナー	ブラック			
ボディカラー	ペイントワーク	ジュピターレッド(S)	589	●	
		カルサイトホワイト(S)	650	●	
		コスモスブラック(M)	191	●	
		ポーラーシルバー(M)	761	●	
	ペイントワーク*3	サウスシーブルー(M)	162		
	ノーザンライツブラック(M)	592			
	マウンテングレー(M)	787			

(S):ソリッドペイント (M):メタリックペイント

Package Options

ラグジュアリーを極めたスポーティ空間を創造する AMGレザーエクスクルーシブパッケージ

上質な本革シートやレザー-ARTICO*4のダッシュボード、ドアパネル、アンビエントライト、パノラミックスライディングルーフが、スポーティさの中に心地よさとラグジュアリーを極めた空間を実現。さらに、harman/kardon®ロジック7サラウンドサウンドシステムが、ハイクオリティな音場を創造します。

AMGレザーエクスクルーシブパッケージ

- 本革シート*2
- レザー-ARTICO*4ダッシュボード(レッドステッチ入)
- レザー-ARTICO*4ドアパネル(レッドステッチ入)
- アンビエントライト(マルチカラー、ウェルカムファンクション機能付)
- パノラミックスライディングルーフ(挟み込み防止機能付)
- harman/kardon®ロジック7サラウンドサウンドシステム



※装備についての詳細は、The new A-Class Data Information(別冊)をご覧ください。またはメルセデス・ベンツ正規販売店にお問い合わせください。

Options

- メタリックペイント

- *1:前席と後席左右のシート座面中央とバックレスト中央部分がスエード調のファブリック、その他の部分が人工皮革になります。
- *2:AMGレザーエクスクルーシブパッケージの本革ブラックは、レッドステッチ入となります。
- *3:スペシャルオプション(受注生産のため、納車までに6ヶ月以上お時間がかかります。詳細につきましては、メルセデス・ベンツ正規販売店までお問い合わせください。)
- *4:ARTICOは、人工皮革を表すDaimler AGの登録商標です。

※写真は一部日本仕様と異なる場合があります。

Mercedes-AMG



Mercedes-AMG



Mercedes-AMG A 45 4MATIC ボディカラー：ジュピターレッド

究極のスポーツコンパクト Mercedes-AMG A 45 4MATIC

「モータースポーツこそが技術力の優秀性を何よりも端的に示す」。この確固たる信念に基づき、1967年に誕生したAMG。ごく小さな部品に至るまで精密に造り込む妥協のない設計姿勢。幾多のテストを重ねて検証し、熟成する厳格な開発体制。モータースポーツで培った経験と独自の技術力が、その限りない進化を可能にしている。品質への強いこだわりを象徴するエンジンは、“One man - one engine(ひとりのマイスターがひとつのエンジンを)”という主義に基づき、熟練のマイスターによって、手作業で組み上げられる。そのすべてを注ぎ込まれたMercedes-AMG A 45 4MATIC。ドライビングの興奮に新たな時代を拓く、究極のスポーツコンパクト。



世界一*パワフルな 2.0ℓ 直列4気筒直噴ターボエンジン

ツインスクロールターボチャージャー、ピエゾインジェクター、鍛造ピストンなど、数々の革新技术を搭載。最大1.8バールの高過給圧を実現し、他を圧倒する280kW(381PS)の最高出力と、475N・m(48.4kg・m)の最大トルクを達成。瞬時のシフトチェンジを実現するAMGスピードシフトDCTにはシフトダウン時に電子制御でダブルクラッチ操作を行うブリッピング機能も採用。さらに、AMGパフォーマンスエグゾーストシステムが心ふるわせるエモーショナルなサウンドを奏でます。

*：量産4気筒ターボエンジンとして。(2014年2月現在、自社調べ)



2.0ℓ 直列4気筒直噴ターボエンジン

パワフルで俊敏なドライビングをもたらす パフォーマンス志向四輪駆動AMG 4MATIC

Mercedes-AMGが開発したパフォーマンス志向の4WDシステム。通常はほぼ前輪駆動で走行し、状況に応じて前後100:0～50:50の範囲でトルクを可変配分することで、高性能エンジンのハイパワーを四輪に最適に配分。強烈な発進はもちろん高速走行時の絶大な安定性、想像を超えるハイスピードコーナリング、そしてコーナー立ち上がりでの圧倒的な加速など、すべての道でかつてない思いのままのドライビングが愉しめます。また、軽量なシステムにより、優れた環境性能にも貢献します。



AMG 4MATIC

※写真は実際の車両と異なる場合や、一部日本仕様と異なる場合があります。

AMG Technology

ダイナミックなハンドリングと快適性を両立する AMG RIDE CONTROLスポーツサスペンション

フロント:マクファーソン式/リア:4リンク式を採用したサスペンションに、Mercedes-AMGが開発したAMG RIDE CONTROLスポーツサスペンションを搭載。軽量でありながら非常に高い剛性を確保することで、ハイスピードコーナリング時の絶大な安定性や、思いのままのアジリティ、正確無比なハンドリングを実現します。さらに、四輪それぞれの減衰力を独立して電子制御するダンピングシステムを採用。AMGダイナミックセレクトスイッチでモード選択が可能です。高速道路やワインディングでのダイナミックなドライビングと、街中や長距離移動時の快適性を高い次元で両立します。



AMG RIDE CONTROLスポーツサスペンション

望みのままのセッティングを叶える AMGダイナミックセレクト

センターコンソールのAMGダイナミックセレクトスイッチで、Mercedes-AMG A 45 4MATICを望みのままのキャラクターにセッティングできます。トランスミッションのギアシフトプログラムに加え、エグゾーストシステムを含むエンジン特性、サスペンション、ステアリング特性などが連動して変化します。快適性と燃費重視の「Comfort」、スポーティな「Sport」「Sport+」、サーキット走行専用の「RACE」*1、様々なパラメーターを個別に設定できる「Individual」が選べます。

*1:AMGアドバンストパッケージ装備車のみ。「RACE」モードは、サーキット走行専用のモード設定です。公道では使用せずに、クローズドサーキットのみで使用してください。



AMGダイナミックセレクト

ドライビングプレジャーの極みへ。 AMGアドバンストパッケージ

様々な状況で絶大なトラクションと安定性を確保するAMGフロントアクスル デイファレンシャルロック、速度制限を引き上げるAMGドライバーズパッケージ*2。その極限のドライビングをサポートするAMGパフォーマンスシートとAMGパフォーマンスステアリング。そして、スポーツスピリットを熱く駆り立てるAMGエンブレム付のAMG E-SELECTレバーとエレクトリックキー。さらに、表情豊かな音場を再現するharman/kardon®ロジック7サラウンドサウンドシステムなども装備しました。

*2:速度リミッターの設定が変更されます。



AMGパフォーマンスシート AMGエンブレム付AMG E-SELECTレバー

AMGパフォーマンスステアリング (本革/DINAMICA) harman/kardon®ロジック7サラウンドサウンドシステム

Mercedes-AMG A 45 4MATIC



ボディカラー:カルサイトホワイト



内装:ブラック(本革) インテリアトリム:カーボンデザイン

Mercedes-AMG A 45 4MATIC



18インチAMG10スポークアルミホイール

Combination Options ボディカラーと内装の組み合わせ

■推奨組み合わせ色以外は、納車までに6ヶ月以上お時間がかかります。詳細につきましては、メルセデス・ベンツ正規販売店までお問い合わせください。

●は推奨組み合わせ ーは設定なし

		Mercedes-AMG A 45 4MATIC	
インテリア	内装色	ブラック	
	シート素材	本革 811	
	インテリアトリム	カーボンデザイン	
	ルーフライナー	ブラック	
ボディカラー	ジュピターレッド(S)	589	無償
	カルサイトホワイト(S)	650	
	コスモスブラック(M)	191	
	ポーラーシルバー(M)	761	
	サウスシーブルー(M)	162	
ノーザンライツブラック(M)	592		
マウンテングレー(M)	787		

(S):ソリッドペイント (M):メタリックペイント

Package Options

ドライビングプレジャーの極みへ。AMGアドバンストパッケージ

AMGアドバンストパッケージ

- AMGドライバーズパッケージ*2
- AMGパフォーマンスステアリング(本革/DINAMICA)
- AMGフロントアクスル ディファレンシャルロック*3
- AMGパフォーマンスシート
- harman/kardon®ロジック7サラウンドサウンドシステム
- AMGエンブレム付AMG E-SELECTレバー
- AMGエンブレム付エレクトリックキー
- チャイルドセーフティシートセンサー[助手席]



Options

- パノラミックスライディングルーフ(挟み込み防止機能付)

- *1:スペシャルオプション(受注生産のため、納車までに6ヶ月以上お時間がかかります。詳細につきましては、メルセデス・ベンツ正規販売店までお問い合わせください。)
- *2:速度リミッターの設定が変更されます。
- *3:AMGフロントアクスル ディファレンシャルロック装着の場合、タイヤ空気圧警告システムは装備されません。

※ブレーキディスク、ブレーキキャリパー、タイヤは、モデルにより仕様異なります。

※装備についての詳細は、The new A-Class Data Information(別冊)をご覧ください。またはメルセデス・ベンツ正規販売店にお問い合わせください。

※写真は一部日本仕様と異なる場合があります。 48 | 49

Materials

Paintwork

ソリッドペイント



589 ジュピターレッド



650 カルサイトホワイト

メタリックペイント

※車種により有償の場合があります。



191 コスモスブラック



761 ポーラーシルバー

Special Paintwork (受注生産)*1

メタリックペイント

※車種により有償の場合があります。



162 サウスシーブルー



592 ノーザンライツブラック



787 マウンテングレー

A 180 スタイル(受注生産)
A 180

レザーエクスクルーシブパッケージ仕様
(オプション装着時/有償)

A 180 スポーツ
A 250 シュボルト 4MATIC

Mercedes-AMG A 45 4MATIC

Interior color

レザーツイン*2

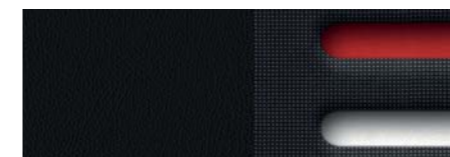

471 ブラック

本革

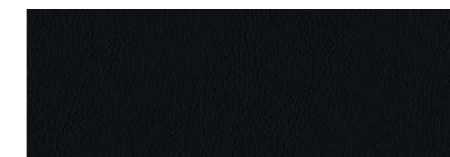

801 ブラック

レザーDINAMICA*3

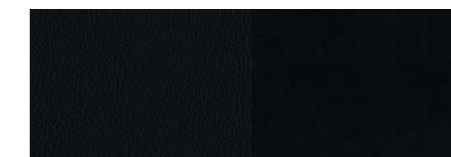

651 ブラック

本革(AMGレザーエクスクルーシブパッケージ仕様/有償)

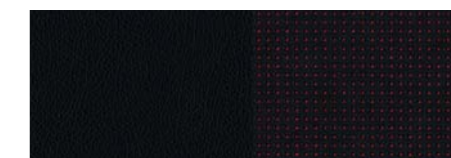

811 ブラック

本革

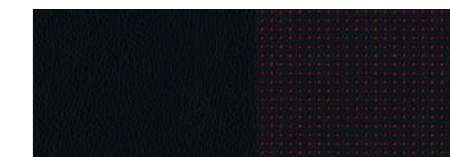

811 ブラック

Trim

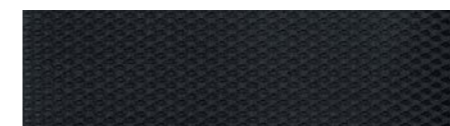

ハニカムデザイン



レザー調ブラック

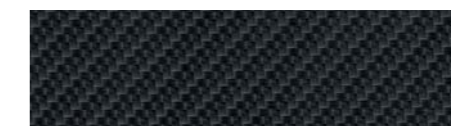

カーボンデザイン

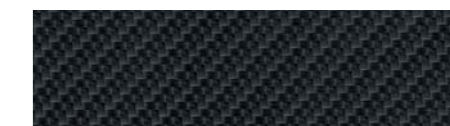

カーボンデザイン

*1:スペシャルオプション(受注生産のため、納車までに6ヶ月以上お時間がかかります。詳細につきましては、メルセデス・ベンツ正規販売代理店までお問い合わせください。
*2:前席と後席左右のシート座面中央とバックレスト中央部分がファブリック、その他の部分が人工皮革になります。
*3:前席と後席左右のシート座面中央とバックレスト中央部分がスエード調のファブリック、その他の部分が人工皮革になります。

Accessories

コンパクトの歓びを革新するAを、あなたらしいAに。 アクセサリーで、ますます、あなたらしいAに。新世代コンパクトの新潮流を独り占めしてください。



COMANDシステムナビゲーションフルセット
標準装備のCOMANDシステムにHDDナビゲーション、地上デジタルTVチューナー、ETC2.0対応車載器、VICS受信ユニットをプラスできる大変お買い得なセット。ナビゲーション機能のほかに音声認識など、多彩な機能が楽しめます。
※A 250 シュボルト 4MATIC、Mercedes-AMG A 45 4MATICは標準装備。

205,200円 (190,000円)



ドライブレコーダー
万のときの安心材料になり、安全意識も高めるドライブレコーダー。高感度CMOSセンサーで夜間でもくっきりと録画。記録した映像は専用ビューワでGPSに基づいた走行軌跡と同時に確認ができます。
※実際の仕様と異なります。

43,200円 (40,000円)



フロアマット プレミアム
Aクラスの上質さ、躍動感をイメージしたデザイン。ボリューム感が魅力のフロアマットです。消臭機能付。ブラック/グレー、ブラック/レッド、ブラック/ブラックの3色。フロント左右、リア左右、リアセンターの5点セット。
※実際の仕様と異なります。

各41,040円 (38,000円)



ウィンタータイヤ&ホイールセット (1本)
雪道や凍結路走行時に必要なウィンタータイヤです。冬のドライブに備えてオススメのアイテムです。
※写真はイメージです。
※ホイールのデザインは変更になる場合があります。
※サイズ、価格等の詳細につきましては、メルセデス・ベンツ正規販売店までお問い合わせください。

21,600円 (20,000円)



LEDライトセット
自分の好みに合わせて明かりをカスタマイズできる2タイプのLEDでナイトドライブをより快適に演出します。
※リアセンター用1個、リア読書灯2個、ラゲッジルーム用1個の4個セット。
※写真の取付車両は実際と異なります。



ラゲッジルーム用フルトレイ (ローエッジ)
スキーシューズや釣り道具などを、ラゲッジルームを汚さずに収納できます。
※写真の取付車両は実際と異なります。
※ラゲッジストッパー、ラゲッジネット、ロードコンパートメント、ラゲッジストラップとの同時装着不可。

10,800円 (10,000円)



カップホルダー
エアコンの吹き出し口部分に取り付けるオリジナルのカップホルダーです。インテリアに調和するデザイン。シフト操作の邪魔にならない専用設計です。底部にスリーポイント・スターロゴ入り。
※写真の取付車両は実際と異なります。
※運転席側専用。

3,780円 (3,500円)



サイドバイザー
雨の日などの車内の換気に便利です。サイドビューをスタイリッシュに演出します。フロント用はMercedes-Benzロゴ入り。

フロント左右セット 10,800円 (10,000円)
リア左右セット 9,720円 (9,000円)



ドアエッジモール
サイドビューを精悍に引き締めながら、傷つきやすいドアエッジをガードします。4本入り。

6,912円 (6,400円)



アウターボディカバー
愛車を汚れから守るボディカバーです。紫外線に強いポリエステル100%。厚織り生地を使用し、防炎加工、シルバーコーティングを施しました。強風対策として、前後2ヶ所にバックル式ベルトをつけています。
※通気性を確保するため、完全防水ではありません。

17,280円 (16,000円)

※価格は、2015年11月現在のメーカー希望小売価格(消費税込み)です。()内は消費税抜きの価格です。※価格には、取付工費、塗装代などは含まれていません。一部には、別途取付部品が必要なものもあります。※画面はハメ込み合成です。
※掲載写真は、商品の特徴を説明するために商品以外のものが写っている場合があります。※仕様・価格は、予告なく変更及び販売終了することがありますので、あらかじめご了承ください。
※商品によっては予約注文などのため、お取り寄せに時間がかかる場合があります。※その他にもアクセサリーを取り揃えております。アクセサリーについての詳細は、お近くのメルセデス・ベンツ正規販売店までお問い合わせください。

5年間の安心パッケージ まるごとプラン

車両代金と5年間の安心をパッケージした、メルセデスならではのお支払いプランです。自動車保険もあわせてパッケージにできます。

1年目	2年目	3年目	4年目	5年目
<p>さらなる安心を無料でお届けします。</p> <p>Mercedes Care</p> <p>3年間・走行距離無制限。メルセデス・ベンツ正規販売店でご購入いただいた新車に無料で適用されます。</p> <p>無料</p> <p>一般保証 万が一の「製品不具合」*1の修理が無料</p> <p>24時間ツーリングサポート 無料</p> <p>応急処置 *3</p> <p>メルセデス・ベンツ指定サービス工場へのけん引 *3</p> <p>ドライバー・ご同乗者の方々のご帰宅、旅行継続の手配 *3</p> <p>修理完了車両の引き取り・搬送 *3</p> <p>ドアミラー エアコン カーナビゲーション *2 オーディオ パワーウインドウ ステアリング</p> <p>*1:「製品不具合」とは、お車を構成する純正部品の材料または製造上の不具合を意味します。 *2:販売店オプションのナビゲーションやETCは適用されません。 *3:各サポート内容にはそれぞれ上限金額がございます。</p>			<p>万が一の修理やツーリングサポートを、継続するなら、</p> <p>保証プラス</p> <p>メルセデス・ケア終了後も、2年間継続して一般保証と24時間ツーリングサポートを提供します。</p> <p>有料</p> <p>一般保証 24時間ツーリングサポート</p> <p>●メルセデス・ケアにご加入されているお車の【一般保証】と【24時間ツーリングサポート】を、2年間継続して行うサポートです。 ※下記の部品や部品の状態は保証プラスの適用除外の一例となります。 (軽年により性能劣化が見込まれる部品) ●バッテリー ●エンジンマウントなどゴム製部品 ●シート など(内装部品の不具合) ●革製部品のほつれ/破れ、木目などの化粧パネルのひび割れ/破れなどの不具合(外装部品の不具合) (アクセサリー部品) ●新車登録日から3ヶ月以内にご契約いただく、割引料金が適用されます。</p>	
<p>法定点検+メーカー指定の点検項目 (35ヶ月目まで) が無料</p> <p>●使用状況を判断してメンテナンスの時期をお知らせする「メンテナンスインジケター」が表示したタイミングで「法定点検+メーカー指定の点検項目」(35ヶ月目まで)を無料で行います。 ※車検取得に必要な点検整備費用、税金、保険料などの諸費用は有償となります。 ※MB2年点検は、メンテナンス保証の対象外です。 ※図は「メンテナンスインジケター」が1年毎に表示した場合の例です。</p> <p>法定点検+メーカー指定の点検項目</p> <p>新車 6ヶ月点検 無料</p> <p>MB1年点検 無料</p> <p>MB1年点検 無料</p>			<p>安心のメンテナンスサービスを、継続するなら、</p> <p>メンテナンスプラス</p> <p>メルセデス・ケア終了後も新車登録後36ヶ月目~59ヶ月目*4の期間、継続してメンテナンスサービスを提供します。</p> <p>36ヶ月・37ヶ月 48ヶ月 59ヶ月</p> <p>初回車検満了日 または 75,000km *4</p> <p>MB2年点検 法定点検+メーカー指定の点検項目 MB1年点検</p> <p>●メルセデス・ケアにご加入されているお車の新車登録後36ヶ月目からの【法定点検+メーカー指定の点検項目(上限2回)】と37ヶ月目からの【定期交換部品・消耗部品の交換または補充】を、新車登録後59ヶ月目*4までの期間、継続して行うサービスです。</p> <p>定期交換部品の交換・補充、交換工賃</p> <p>消耗部品の交換、交換工賃</p> <p>*4:新車登録日から59ヶ月後の当日の前日または総走行距離75,000km到達時のいずれか早い時点でサービス契約は終了となります。※図は「メンテナンスインジケター」が1年毎に表示した場合の例です。</p>	
<p>定期交換部品・油脂類/消耗部品/交換工賃 (36ヶ月目まで) が無料</p> <p>●弊社が規定する交換時期や走行距離に達したブレーキパッドやエンジンオイルなどの「定期交換部品/消耗部品」を無料で交換いたします。部品だけでなく、工賃や油脂類なども初回車検時まで(3年間) 無料です。 ※下記の部品は一例です。一部の部品については条件付きとなります。</p> <p>定期交換部品の交換・補充、交換工賃</p> <p>●エンジンオイル ●ワイパーブレード ●ブレーキ液 ●トランスミッションオイル ●エアクリナーエレメント ●エンジンオイルフィルター ●エアコン用フィルター ●スパークプラグ ●トランスミッションオイルフィルター</p> <p>消耗部品の交換、交換工賃</p> <p>●ファンベルト (Vベルト) ●ブレーキパッド ●ブレーキディスク ●ブレーキパッドセンサー ●AdBlue®</p>				
<p>地図ソフト無料更新サポート 新車保証期間の内1回、無料で最新地図ソフトへの更新を行います。</p>				

<p>残価設定型ファイナンスプラン (ウェルカムプラン/オープンエンドリース)</p> <p>残価を設定することで、契約満了タイミングに合わせた新車へのスムーズなお乗り換えや、ワンランク上のモデルを選択することも可能となります。</p>	<p>ローン</p> <p>ウェルカムプラン (残価設定型ローン)</p> <p>お支払いタイプ 2年 3年 4年 5年</p>	<p>ローン元金の一部を最終回のお支払いで据置き、毎月のお支払い額を軽減するローンプランです。</p>
	<p>リース</p> <p>オープンエンドリース</p> <p>リース期間 3年 4年 5年</p>	<p>保険や税金のお支払いも含めて月々一定のリース料だけで、メルセデス・ベンツの魅力をご体感いただける合理的なリースプランです。</p>

<p>メルセデス・ベンツ自動車保険プログラム</p> <p>正規販売店で自動車保険をご契約いただくと、オリジナル安心サービスを、無償でご提供いたします。</p>	<p>フロントガラス修理・交換サービス</p> <p>飛来物・落下物などによるフロントガラスの単独損害時に</p> <p>最大で90,000円分の修理・交換サービスをご提供します。</p> <p>サービス補償限度額 100,000円 お客さま負担額 10,000円</p>	<p>タイヤパンク修理・新品交換サービス</p> <p>走行時やいたすら等によるタイヤの単独損害時に</p> <p>最大で45,000円分の修理・交換サービスをご提供します。</p> <p>サービス補償限度額 50,000円 お客さま負担額 5,000円</p> <p>※本サービスにより交換するタイヤは1本とし、標準装備タイヤまたは同等品に限るとします。</p>
---	--	--

※詳細については、メルセデス・ベンツ正規販売店までお問い合わせください。

全乗員がシートベルトを着用する。安全運転はそこから始まります。

このカタログでご紹介した走行性、快適性、安全性、環境適合性、それらはすべて、長い歴史の中で培われたメルセデスの真価です。そしていま、私たちがお届けするメルセデスは、最新の構造と機構を備えていますが、それでも決して完全に安全なクルマとは言えません。重要なのは、全乗員がシートベルトを必ず着用し、無理な運転を避けることです。ドライバー一人ひとりの協力がなければ、世界に先駆ける安全性も真価を発揮できません。人とクルマの輝かしい未来のために、あなたもぜひ安全運転を心がけてください。

■メルセデスの性能を有効に引き出し、機構を正しくお使いいただくために、ご購入の際は必ず取扱説明書をお読みください。

■Daimler AGでは、メルセデスの完成車両の品質を検査するため、工場出荷前に実走テストを行う場合があります。そのためご納車時に走行距離の数値が増えている場合があります。

※使用した写真及びイラストは、実際の仕様と異なる場合があります。また記載の仕様は予告なく変更することがありますのでご了承ください。※本カタログには、100 km/hを上回る車両速度での性能データ及び車両状況も記載されています。公道を走行するときは常に、その場所で適用される法定速度または制限速度に従ってください。※RACEモードは、サーキット走行専用のモード設定です。公道では使用せずに、クローズドサーキットのみで使用してください。※著作権は、Daimler AG及びメルセデス・ベンツ日本(株)に帰属しますので、無断転載を禁じます。※PRE-SAFE®は、Daimler AGの登録商標です。※Bluetooth®は、Bluetooth SIG, Inc.の登録商標です。※ETCは、一般財団法人ITSサービス高度化機構(ITS-TEA)の登録商標です。※ITSスポットは、国土交通省の登録商標です。※Googleは、Google Inc.の登録商標です。※iPhone/iPodは、Apple Inc.の登録商標です。※Flash™は、Adobe Systems, Inc.の米国およびその他の国における登録商標または商標です。※Gracenote®のロゴとロゴタイプは、米国および/またはその他の国におけるGracenote, Inc.の登録商標または商標です。※ESP®は、Daimler AGの登録商標です。※ARTICOは、人工皮革を表すDaimler AGの登録商標です。※harman/kardon®及びLOGIC7®は、Harman International Industries, Inc.の登録商標です。※AdBlue®は、ドイツ自動車工業会(VDA)の登録商標です。※Facebook及びFacebookロゴは、Facebook, Inc.の商標または登録商標です。※撮影・印刷条件により、ボディカラー及び内装などが実車と異なって見えることがありますのでご了承ください。※装備の詳細につきましては、別冊のData Informationをご参照ください。※このカタログの内容は、2015年11月現在のものです。

メルセデス・ベンツ日本公式Facebookページ、オープン。



ここでしか得られない旬な情報やメルセデスに関する最新ニュースを随時発信。メルセデスを通して、生活の中にある様々な楽しさの発見につながるようなユニークな情報をご提供いたします。あなたの「いいね!」をお待ちしています。
<http://www.facebook.com/mercedesbenz.jp>

メルセデス・ベンツ日本公式ホームページ
<http://www.mercedes-benz.co.jp>

Mercedes-AMG公式ウェブサイト
<http://www.mercedes-amg.jp>

公式モバイルサイト
<http://m.mercedes-benz.co.jp>



総輸入元

メルセデス・ベンツ日本株式会社 〒106-8506 東京都港区六本木1-9-9 六本木ファーストビル

お求めは、メルセデス・ベンツ正規販売店ネットワークへ。