

The new C-Class Coupé



Mercedes-Benz



C 180 BlueEFFICIENCY Coupé
ボディカラー：カルサイトホワイト
(オプション装着車)



C 250 BlueEFFICIENCY Coupé
ボディカラー：マグネタイトブラック
(オプション装着車)

走るほど、満たされる。
Cクラス クーペ、ここに舞い降りる。

走ることへの強い意志を感じるロー&ワイドプロポーション、流れるようなロングルーフでリアルクーペを追求したダイナミックなエクステリア。研ぎ澄まされた造形とサーフェスの中に深い安らぎが同居する、スタイリッシュで心地よいゆとりある居住性。想像を超えるほどの一体感が気持ちいい、俊敏さと快適性をさらに高いレベルで統合したドライビング。揺るぎない安全性、先進の環境性能。かつてない次元で体感する五感の歓び。
新型Cクラス クーペ。それは、エモーションとプレジャーの確かな歴史が生んだ、走るほどに満たされるメルセデス。

Contents

C 250 BlueEFFICIENCY Coupé	02-09	Equipment	18-20	Accessories	32
C 180 BlueEFFICIENCY Coupé					
Seat variation	10-11	AMG Sports package	21	Support	33
Safety	14-15	AMG	22-29		
Agility	16-17	Materials	30-31		

●本カタログに掲載の写真は一部日本仕様と異なる場合があります。

新しい爽快に出会うためのダイナミズム。

C 250 BlueEFFICIENCY Coupé

C 180 BlueEFFICIENCY Coupé

C 180 BlueEFFICIENCY Coupé

ボディカラー：カルサイトホワイト
(オプション装着車)

C 250 BlueEFFICIENCY Coupé

ボディカラー：パラジウムシルバー
(オプション装着車)



すべての道で感じる、路面との心地よい一体感。

C 180 BlueEFFICIENCY Coupé

ボディカラー：カルサイトホワイト
(オプション装着車)

C 250 BlueEFFICIENCY Coupé

ボディカラー：パラジウムシルバー
(オプション装着車)



走りたい気持ちが体の奥から沸き上がる、心地よい躍動感。

C 250 BlueEFFICIENCY Coupé

内装：フラメンコレッド
インテリアトリム：ダークアルミニウム
(オプション装着車)

思い通りになるクルマ。

誰もがどんなシーンでも扱いやすいこと。

それは、すべてのメルセデスに共通の伝統。

そのために、ステアリングがよく切れ、

タイヤの切れ角も大きくなる特徴があります。

これにより、最小回転半径を可能な限り減らし、

クラストップレベルの5.1mを実現。

だから、外観から想像するよりはるかに小回りが利き、

都市の住宅地や繁華街、狭い駐車場などでも

思い通りの取り回しが可能。

メルセデスが思い通りに動く理由です。





流れる時間まで彩る、スタイリッシュなスポーティネス。

C 250 BlueEFFICIENCY Coupé

内装：フラメンコレッド
インテリアトリム：ダークアルミニウム
(オプション装着車)

美しいフォルムの中の実用性。

どんなにスポーティでスタイリッシュなモデルでも、
必要十分な実用性を備えていなければ、
メルセデスではありません。

Cクラス クーペは、後席への乗り降りもスムーズで
大人4人がゆったりくつろげる居住スペースを用意。
また、クラストップレベルのトランク容量450ℓ*を確保。
後席の分割可倒式シートとあわせ、
クーペボディとは思えないほどの積載力を誇ります。
美しいフォルムの中に用意された、確かな機能性と実用性。
それは、すべてに本質を求めるメルセデスの伝統です。



*VDA方式。

※写真は欧州仕様車です。



シートカラー:サハラベージュ
シート素材:本革
インテリアトリム:ダークアルミニウム
(オプション装着車)



※写真は欧州仕様車です。



Seat variation

乗る人の感性が映える、上質なプライベート空間。

ヘッドレスト一体型でサイドサポートにも優れた、Cクラス クーペ専用のスポーツシートを全車に採用。人間工学に基づいて開発されたシートは、長時間座っていても疲れない快適性を備えます。さらに、サハラベージュ*1、フラメンコレッド*1、アルパカグレー、ブラックの4つのカラーリングをご用意。ドアパネルもシートカラーでコーディネートされ、乗る人の感性に響く、心地よいプライベート空間に仕立てることができます。



シートカラー:フラメンコレッド シート素材:本革
(オプション装着車)



シートカラー:アルパカグレー シート素材:本革
(オプション装着車)



シートカラー:ブラック シート素材:本革
(オプション装着車)



シートカラー:ブラック シート素材:レザーツイン*2
(オプション装着車)

*1: オプションの本革シートにのみ設定。*2: 前席と後席左右のシート座面中央とバックレスト中央部分がファブリック、その他の部分が人工皮革になります。

Safety
Agility
Equipment



C 250 BlueEFFICIENCY Coupé

ボディカラー：ファイアオパール
(オプション装着車)

Safety



Safety

シーンに応じて良好な視界を確保する インテリジェントライトシステム*1

刻一刻と変化する走行状況や天候に対応する5つの機能を備えた先進のライトシステム。明るさを高めたバイキセノンヘッドライトとともに良好な視界を確保し、ナイトドライビングの安全性を飛躍的に高めます。



カントリーモード

- カントリーモード
- フォグランプ強化機能
- ハイウェイモード
- アクティブライトシステム
- コーナリングライト

ハイビームを自動的に切り替え、視界を確保する アダプティブハイビームアシスト*1

フロントウィンドウ上部のカメラにより前方の交通状況を検知。前方に車両がない場合はハイビームを照射し、先行車や対向車を検知したらロービームに自動調整。これにより、対向車を眩惑

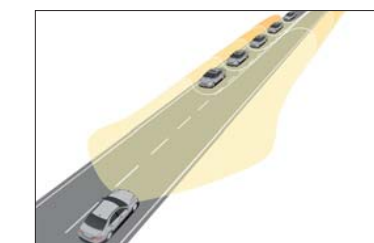

することなく視界を確保し、進路や歩行者、危険箇所などをより早く確認できるようになります。

注意力低下を教えてくれるアテンションアシスト

長時間にわたる単調な運転を行っているときに、ステアリング操作などの運転スタイルや、時刻、運転を続けている時間などを考慮してドライバーの状態を測定。80km/h以上で走行中、ドライバーに疲労や注意力低下の兆候が現れた場合に、音とメッセージ表示で休憩を促し、疲労による運転ミスを未然に防ぎます。



安全性と利便性を高めた ホールド機能・ヒルスタートアシスト

高度な安全性と利便性にも優れたアダプティブブレーキに加え、渋滞停車時に停止状態を保つホールド機能や坂道発進の後退を防ぐヒルスタートアシストも搭載します。



危険を察知し、万一来るに備える 「PRE-SAFE®(プレセーフ)」*2

危険回避のため急ハンドルや急ブレーキの操作をした際、安全装備の効果を最大限まで高めるため、次の機能を発揮します。

- 電動シートベルトテンショナーの作動(前席)
- 着座ポジションの自動調整(助手席)
- サイドウィンドウなどの自動クローズ

側面衝突時への備えをより高めた、 計11カ所のSRS*3エアバッグ

運転席と助手席のSRSエアバッグは、衝撃の大きさに応じて展開の程度を2段階に制御。前席のSRSサイドバッグは、シートの前後位置にかかわらず適切な効果を発揮できるよう、運転席及び助手席に内蔵しています。さらに、運転席のステアリングコラム下部にはSRSニーバッグを装備。ドライバーの前方への移動を防ぐことでシートベルトの効果を最大限にまで高めます。また、腰椎や骨盤を衝撃から守るSRSペルビスバッグを前席に採用しています。



*3:SRSは、Supplemental Restraint System(乗員保護補助装置)の略称。エアバッグは、シートベルト着用を条件にその効果が発揮されます。安全のため全乗員のシートベルト着用をお願いします。原則として衝撃が軽度のとき、また一度展開した後は作動しません。運転席・助手席エアバッグ及びニーバッグは、前方からの衝撃により作動し、側面及び後方からの衝突や横転・転覆時には作動しません。サイドバッグ、ウィンドウバッグ及びペルビスバッグは側面方向からの衝撃により作動し、前方及び後方からの衝突時には作動しません。※イラストは実際の作動状況とは異なる場合があります。詳細及び注意事項については、車両ご購入後に取扱説明書をお読みください。

全方位からの衝撃に備える衝撃吸収構造ボディ

ボディパネルの随所に軽量高剛性の高張力鋼板を使用し、各部の強度を最適化。ゆとりあるクラッシュゾーン確保やオフセット衝突時に受ける強い衝撃をボディ全体へ逃がす構造をはじめ、堅固な構造でキャビンを含むことで室内への影響を低減。様々な方向からの衝撃に備える安全性を追求しました。

*1:C 180 ブルーエフィエシエンス クーペにパッケージオプション設定。その他の車種に標準装備。
*2:C 250 ブルーエフィエシエンス クーペ、C 63 AMG クーペに標準装備。

Agility

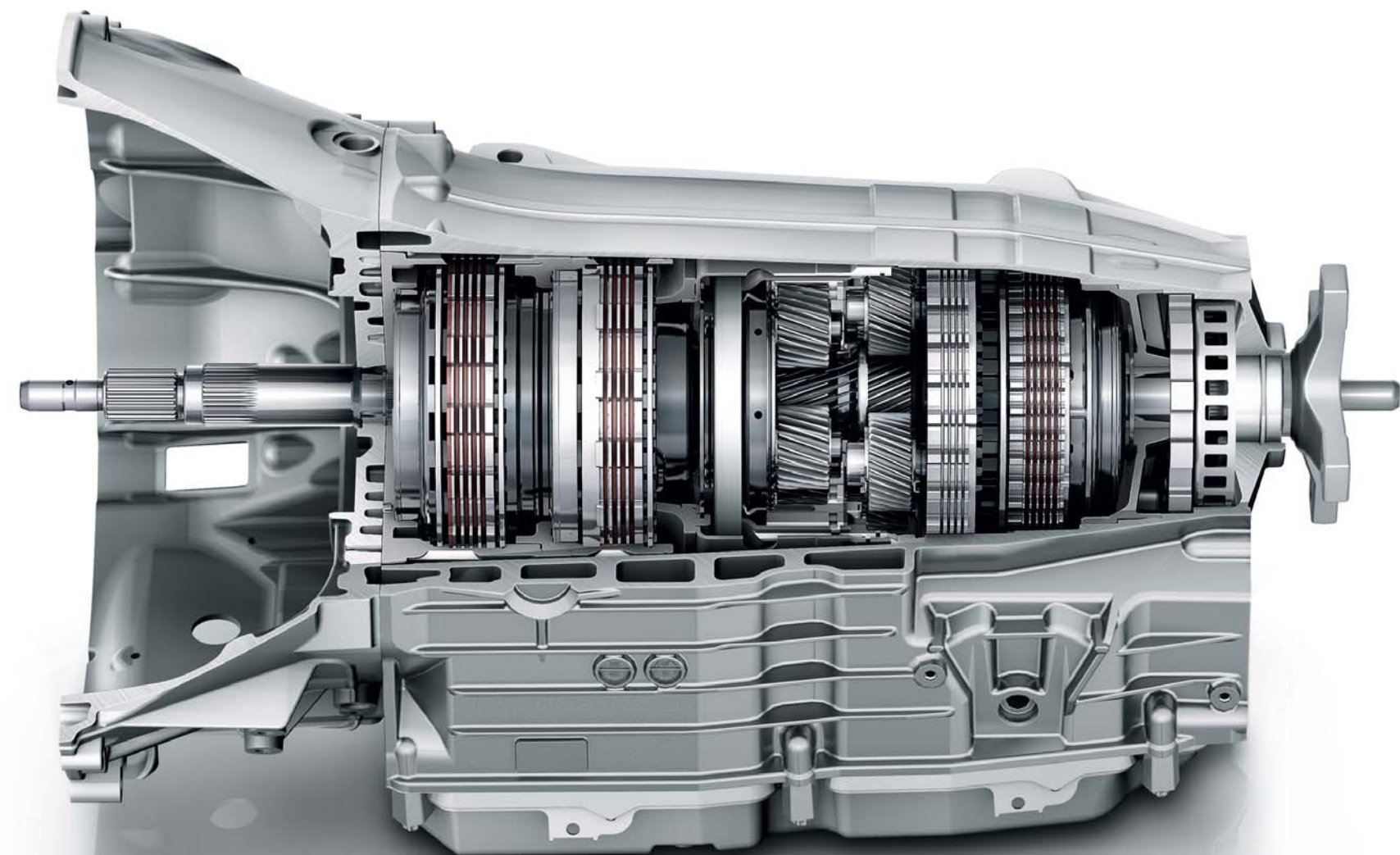

Agility

小排気量でもハイパワーなターボチャージャー付1.8ℓ DOHC 直列4気筒直噴エンジン

マルチホールインジェクターを採用したこの直噴式ガソリンエンジンには、高い効率を誇る小型ターボチャージャーを搭載。軽量・小型のエンジンでもハイパワーと大トルクを発揮させるダウンサイジングコンセプトにより、排気量から想像される走りを上回るドライビングプレジャーを提供します。また、新設計のエンジンカバーや歯付タイミングチェーンの採用、ランチェスター・バルブシャフトの小径化により静粛性を大幅に向上。扱いやすさや力強い追い越し加速など、日常の様々な走行シーンで実感できる優れたドライバビリティを発揮します。

C 250 ブルーエフィシェンシー クーベは、国土交通省による「平成17年排出ガス基準75%低減レベル（☆☆☆☆低排出ガス車認定）」を達成するとともに「平成22年度燃費基準+25%達成車」の認定を取得しています。



燃費とレスポンスを向上させた電子制御7速A/T「7G-TRONIC PLUS」

燃費を向上させ、より滑らかで俊敏なシフトチェンジを行う7速A/T「7G-TRONIC PLUS」を搭載。従来の「7G-TRONIC」を燃費性能と快適性の両面から進化させ、新開発のトルクコンバータと油圧回路、ソフトウェアなど、数々の新技術を採用。ダイナミックなレスポンスによる爽快なドライビングフィールはもちろん、耐久性に優れると同時に低ノイズ・低振動の静粛かつスムーズなギアシフトも実現しました。シフトモードは「E（エコ）」、「S（スポーツ）」が選べ、AMG スポーツパッケージでは「M（マニュアル）」モードも備えて、ドライバーの意のままにシフトチェンジが行えます。（C 63 AMG クーベを除く全車に標準装備）

走行性能と快適性をさらに高めるダイナミックハンドリングパッケージ

センターコンソールに配された「SPORT」モードスイッチを押すことで、路面から油圧式セレクトティブダンピングシステムが受ける負荷だけでなく、ホイール回転数、車両速度、横方向及び垂直方向加速度など、各部に設けたセンサーにより検知した情報を基に、ドライバーの運転スタイルも認識して最適な減衰力特性を実現させるシステム。状況に応じて減衰力特性を変えるしなやかで快適な乗り心地とともに、ギアレシオ13.5に変更されたパラメータステアリングにより、クイックで高い操縦安定性を実現します。また、高速走行時にはアンダーステアを抑制し、ボディコントロール性能が向上。高速のコーナリングで狙ったラインをトレースできるなど、意のままに操るダイナミックでスポーティな走りへと昇華させます。（C 250 ブルーエフィシェンシー クーベに標準装備）

快適なのに環境にやさしい。

信号待ちなどで無駄な燃料消費を抑えてくれる

ECOスタートストップ機能。

乗っている人が気づかないほど自然にエンジンが停止し、素早くスムーズに再始動することで、燃料消費も抑えます。

エンジンが止まっているときのエアコン使用など、

バッテリー負荷が大きいときは

自動でエンジンが再始動するため、

ドライバーの特別な操作は何もありません。

快適だからこそ、長く使うことができる。

環境技術における、メルセデスの考え方です。



Equipment



E quipment

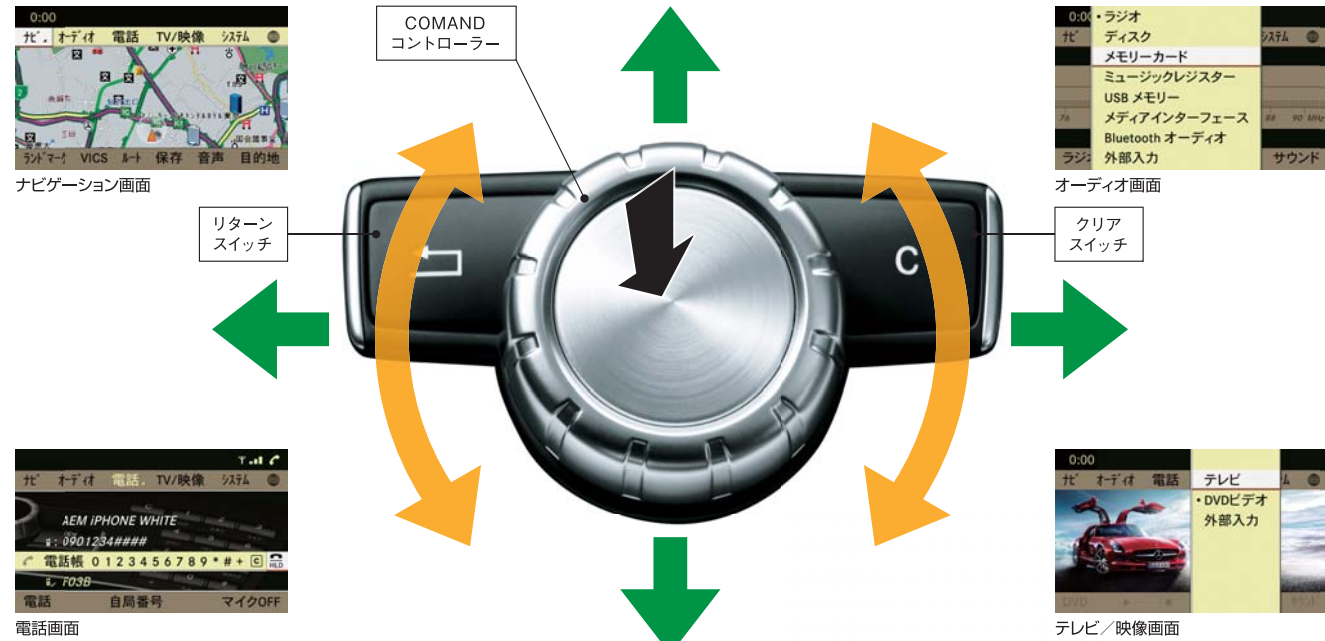

多機能をシンプルに、直感的に操る

メルセデスの「COMANDシステム」は、HDDナビゲーションやテレビ/DVDビデオ、オーディオ機能など、多彩な機能をわかりやすいメニューで直感的にシンプルに操作できます。視認性に優れた7インチワイドディスプレイを採用。視線の移動が大きく、操作するときに姿勢を崩しやすいタッチパネルではなく、この「COMANDシステム」では「上下左右/回転/押す」の簡単操作が可能なCOMANDコントローラーと、センターコンソールにショートカットキーやテンキーをシンプルに配置したCOMANDコントロールパネルにより、正しい運転姿勢をとりながら手の届く範囲で操作が行え、視線の移動と腕の動きを最小にして安全性を高めます。

COMANDシステムの多彩な機能

- 7インチTFT液晶ワイドディスプレイ
- 最適ルートをわかりやすく案内する80GB大容量HDDナビゲーション
- 音楽CDから約2,500曲*1を録音できるミュージックレジスター
- 高画質で楽しめる地上デジタル放送(12セグ)対応テレビ
- 様々な映像が楽しめるDVDビデオ再生機能
- ステアリングから手を離さずに声で操作できる音声認識機能
- Bluetooth®対応携帯電話によるハンズフリー通話

自分好みの音楽が楽しめるメディアインターフェース

- iPod®接続ケーブル装備
- USBメモリーなどが接続できるUSB接続ケーブル装備*2
- AUX(外部入力端子)ケーブル装備

ネット連携やエンターテインメント機能を充実させた 新世代COMANDシステム

新しいCOMANDシステムは、ナビゲーション機能や音声認識機能の使いやすさの進化はもちろん、COMANDオンラインやGoogle Map連携など、インターネットを活用したネットワーク機能を搭載。機能性と操作性が一段とアップしました。さらに、Bluetooth®オーディオやカバーアート表示など、オーディオ機能も充実。室内に理想のカーエンターテインメント空間を創造し、ドライブの愉しみを広げます。

- ナビゲーションの機能アップ
 - ・渋滞情報を確認するルート探索の操作性の向上
 - ・見やすくわかりやすい3D地図表示
 - ・あいまい検索やジャンルから施設名の絞り込み検索も可能な音声認識機能
 - ・目的地設定など助手席からの操作に便利な走行中の操作規制の低減
- COMANDオンライン機能
 - ・インターネット接続で様々な情報を見て楽しめる閲覧機能(天気情報の利用など)
 - ・Google Mapからダウンロードした目的地を設定可能
- オーディオ機能の充実
 - ・音楽ファイルなどがクルマで楽しめるSD(HC)カードスロット
 - ・Bluetooth®オーディオ機能対応
 - ・メディアインターフェースとは別のUSBインターフェース装備(アームレスト内)
 - ・選曲に便利な楽曲のカバーアートが表示可能



●ナビゲーションによる案内ルートはあくまでも参考例です。実際の交通状況、交通規制に従って走行してください。●このシステムをご利用の際は、安全のため走行中の運転者による操作は行わないでください。また、走行中に操作できない機能もあります。●DVDビデオによっては、再生できない場合や一部機能が使用できない場合があります。●COMANDオンライン機能のご利用には、パケット通信可能なBluetooth®対応携帯電話が必要です。●COMANDオンライン機能のご利用には、別途通信料がかかります。パケット定額サービスのご利用をおすすめします。●COMANDオンライン機能は、Flash™など、一部の表示形式には対応していません。●COMANDオンライン機能は、Bluetooth®のダイヤルアッププロファイルを持たない携帯電話(スマートフォンの一部機種など)ではご利用できません。詳細につきましては、メルセデス・ベンツ正規販売店までお問い合わせください。●カバーアートは、Gracenote™データベースによります。●画面はハミダシ合成です。また表示内容は実際とは異なる場合があります。*1:1曲あたり3分間。*2:MTPモードのみ再生可能です。*Googleは、Google Inc.の登録商標です。*Bluetooth®は、Bluetooth SIG, Inc.の登録商標です。*iPod®は、Apple Inc.の登録商標です。*Gracenote®のロゴとロゴタイプは、米国および/またはその他の国におけるGracenote, Inc.の登録商標または商標です。*Flash™は、Adobe System, Inc.の米国およびその他の国における登録商標または商標です。



開放感あふれるパノラミック
スライディングルーフ(挟み込み防止機能付)
通常のスライディングルーフの約2倍のガラス
面積をもち、室内にひとときの開放感をもたら
します。(一部モデルに標準装備またはオプション
設定*1)



LEDバックライト方式の
カラーマルチファンクションディスプレイ
高解像度カラー液晶の大画面に車両の動作
状況など様々な情報を表示。直感的に情報を
読み取れます。(全車に標準装備)



夜の室内を上質に演出する
アンビエントライト
夜間乗車時に柔らかなラグジュアリーな雰囲気
を彩り、乗員をリラックスさせます。(一部モデル
に標準装備*2)



後席への日差しを和らげ外からの視線を遮る
プライバシーガラス
リアサイドガラスとリアガラスに設定。後席への
日差しを和らげるとともに、プライバシーを守り
ます。(一部モデルに標準装備またはオプション
設定*3)



鍵を使わずに解錠などができるキーレスゴー
キーを身につけるだけでドアの開閉ができる
機能。エンジンの始動は、ボタンを押すだけで
す。(一部モデルに標準装備またはオプション設定*4)



駐車運転操作をサポートする
パーキングアシストリアビューカメラ
リバースに連動し、車両後方の映像をディスプレ
イに表示。後退時の運転操作をサポートします。
(全車に標準装備)



好きな音楽が思いのまま楽しめる
メディアインターフェース
iPod®やUSBメモリーなどをケーブルでCOMAND
システムに接続できます。(全車に標準装備)



ハロゲンヘッドライト&フォグランプ
夜間や悪天候時でも良好な視界を確保します。
(一部モデルに標準装備*5)

AMG Sports package

俊敏で快適な走りと流麗なフォルムを、
さらにアグレッシブに磨いた「AMGスポーツパッケージ」
エクステリアには、精悍でありながら洗練されたフォルムのAMGスタイリング
パッケージを装着。スポーティで軽快な印象の18インチAMGアルミホイールと、
強化されたブレーキシステムがハイパフォーマンスを予感させます。パドル
シフト、AMGスポーツステアリング、ステンレスアクセル&ブレーキペダルなど
の専用アイテムが、オーナーのスポーツマインドをどこまでも刺激します。
(C 250 ブルーエフィエンスィー クーペに標準装備。C 180 ブルーエフィエンスィー
クーペにパッケージオプション設定)



AMGスポーツパッケージ装備品
●パラメータステアリング ●スポーツサスペンション*5 ●AMGスタイリングパッケージ[フロントスポイラー・サイド
&リアスカート] ●18インチAMG7スポークアルミホイール ●Mercedes-Benzロゴ付ブレーキキャリパー&ドリル
ドベンチレーテッドディスク[フロント] ●AMGスポーツステアリング ●パドルシフト ●ステンレスアクセル&ブレーキペダル
●プライバシーガラス*6
*5:C 250 ブルーエフィエンスィー クーペにはダイナミックハンドリングパッケージが標準で装着されます。
*6:C 250 ブルーエフィエンスィー クーペには標準で装着されます。



「SPORT」モード選択スイッチ
(ダイナミックハンドリングパッケージに装備)



AMGスポーツステアリング



ステンレスアクセル&ブレーキペダル
(ラバースタッド付)



Mercedes-Benzロゴ付ブレーキキャリパー&
ドリルドベンチレーテッドディスク[フロント]



パドルシフト

*1: C 63 AMG クーペに標準装備。その他の車種にオプション設定。*2: C 180 ブルーエフィエンスィー クーペを除く全車に標準装備。*3: C 180 ブルーエフィエンスィー クーペにパッケージオプション設定。その他の車種に標準装備。*4: C 63 AMG クーペに標準装備。その他の車種にパッケージオプション設定。*5: C 180 ブルーエフィエンスィー クーペに標準装備。
*6: C 250 ブルーエフィエンスィー クーペには標準で装着されます。

*装備についての詳細は、The new C-Class Coupé Data Information (別冊)をご覧ください。またはメルセデス・ベンツ正規販売店にお問い合わせください。



Handcrafted
by

Dejan Bjelic

AMG

C 63 AMG Coupé

AMG Performance Package

本能が理性を凌駕する。

無駄を微塵も感じさせない、完璧に研ぎ澄まされた身のこなし。

アスファルトに食らいついて放さない、引き締まった四肢。

いかなるときも、ひと踏みで沸き上がる強力なトルク&パワー。

瞬時にスピードを削り取る、強大なストップングパワー。

そこにあるのは、官能が体の奥底から絶え間なくあふれ出す感性のドライビング。

C 63 AMG クーペ。

それは、しびれるほどのパフォーマンスを最も純粋な形で与えられた一台。

あなたの理性は踏みとどまれるか。

モータースポーツとともに進化する、Mercedes-AMG。

「モータースポーツこそが技術力の優秀性を何よりも端的に示す」。この確固たる信念に基づき、AMGは1967年に誕生しました。その社名は、創立者のハンス・ヴェルナー・アウフレヒト、パートナーのエバハルト・メルヒャー、アウフレヒトの出生地であるグローザスバッハのそれぞれの頭文字からとられたものです。以来AMGは、モータースポーツへの挑戦と勝利を通して経験を重ね、技術を磨き上げてきました。1988年からはメルセデス・ベンツと本格的なパートナーシップを組み、現在ではドイツ・ツーリングカー選手権 (DTM) を中心に目覚ましい活躍を続けています。ごく小さな部品に至るまで精密に造り込む妥協のない設計姿勢。幾多のベンチテストや公道走行テストを重ねて検証し、熟成する厳格な開発体制。モータースポーツで培った経験と独自の技術力が、Mercedes-AMGの限らない進化を可能にしているのです。



時を経て変わらない、誇りと伝統の証し。

AMGの本社であり、エンジン開発・生産施設の拠点でもあるアファルターバッハ。そこで造られるエンジンは、“One man – one engine (ひとりのマイスターがひとつのエンジンを)”という主義に基づき、熟練のマイスターによって、手作業で丹念に組み上げられています。AMGのエンジンヘッド上に輝くマイスターのサインが刻まれたプレートは、まさにその証しなのです。そして、そのプレートにあるエンブレムは、Mercedes-AMGの本拠であるアファルターバッハの名に由来する「清い水とリングの木」と、卓越したエンジンの開発技術を象徴した「カムとバルブ」を2つのシンボルとして描き、メルセデス・ベンツとともにレースの覇者となることを意味する「月桂樹」をモチーフに組み合わせています。



C 63 AMG Coupé

ボディカラー：ダイヤモンドホワイト



かつて体験したことのない走りの世界へ

Mercedes-AMGがすべてを開発した、高回転設計の自然吸気ユニット、6.3ℓ DOHC V型8気筒エンジン。吸排気バルブの開閉タイミングを最適に制御する可変バルブコントロールシステム。シリンダー内への吸気充填効率を高める直立型吸気ポート。常に最適な吸気充填と各気筒への均等な吸気配分を行う電子制御可変吸気マニホールド。極めて高強度なクランクケースや慣性の小さな軽量ピストン。これらが低速からトップエンドにわたり、極めて俊敏で圧倒的にパワフルな走りを生み出します。

先進のクラッチ機構を採用した AMGスピードシフトMCT*

MTのスポーティさとATの利便性を高度に両立したAMGスピードシフトを湿式多板クラッチ式とし、さらに高性能化。通常のAMGスピードシフトに比べ伝達効率が高く、変速スピードとレスポンスがさらにクイックに。シフトダウン時にはダブルクラッチ操作を電子制御で行うブリッピング機能と併せて、よりダイナミックな走りが堪能できます。走りの好みに合わせて任意に選択できる4つの走行モードを装備しました。

*:MCT(マルチクラッチ・テクノロジー)

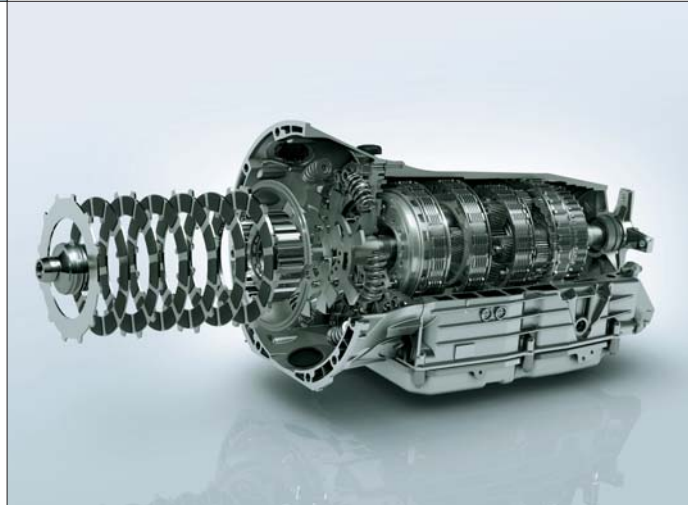

触れるだけで走りの世界を感じるインターフェース

上下がフラットな形状とグリップ感を高めるパンチング加工を採用した、風合い豊かなナッパレザーのAMGパフォーマンスステアリングを装備。指先の操作に即応する俊敏なギアシフトが愉しめるアルミ製パドルシフト、ダークアルミニウムのインテリアトリム、シャープな造形のインストルメントパネルがスポーティな上質さを完成させます。

上質なダイナミズムをすべてのシートで

選りすぐりの素材を丹念に鞣した*designo*レザーを最高のクラフトマンシップで仕上げ、ヘッドレスト一体型のシートを配した、本格的な4シーターを採用。色合い豊かな染料を施したシートカラーは、4つのシングルトーンのほか3つのツートーンカラーもご用意。流麗なデザインのドアトリムもシートカラーでコーディネートされ、あなたの感性に響く贅沢な空間を作り上げます。





究極の走り、AMGパフォーマンスパッケージ

SLS AMGにも採用されている鍛造ピストン、コンロッド、軽量クランクシャフトを搭載。出力が22kW (30PS) 引き上げられ、俊敏性とレスポンスも向上。速度リミッターの設定も変更されます。さらに、強化されたフロントブレーキシステム、AMGスポーツサスペンション、鍛造の19インチAMGマルチスポークアルミホイール、リミテッド・スリップ・デフ、グリップ部にアルカンターラ®を採用したAMGパフォーマンスステアリングなど、その圧倒的なパフォーマンスを最大限に引き出して走る喜びを提供します。〈C 63 AMG クーペにパッケージオプション設定〉



AMGパフォーマンスステアリング (ナッパレザー／アルカンターラ®)



AMGレッドブレーキ・キャリパー



リミテッド・スリップ・デフ



空間をレーシングマインドで満たす AMGカーボンインテリアトリム

インストルメントパネル中央のエアコン吹き出し口から助手席側に延びるトリム部及びドアパネル上部にあしらわれるカーボントリムのパッケージ。ダイナミックなインテリアにスポーツマインドを付与し、AMGの圧倒的なプレジャーを心から愉しめる至高の空間を創造します。〈C 63 AMG クーペにオプション設定〉

さらにアグレッシブな個性を演出する AMGカーボンエクステリアパッケージ

ドアミラー及びトランクリッドスポイラーリップにカーボン素材を装着できるパッケージ。ブラックアウトされたフロントバンパーセンターリップやディフューザーデザインのリアバンパーとともに、全身を包むソリッドな質感がオーナーのレーシングスピリットを主張します。〈C 63 AMG クーペにパッケージオプション設定*〉

*: AMGパフォーマンスパッケージ装着時はカーボントランクリッドスポイラーリップが装着されるため、価格設定が異なります。



AMG Performance Package

Materials

Paintwork

Wheel Designs

Upholstery and leather

Panel Material

Combination Options

Materials

Paintwork

ソリッドペイント



040 ブラック 590 ファイアオパール 650 カルサイトホワイト

メタリックペイント(有償)



183 マグネタイトブラック 197 オブシディアンブラック 497 キューブライトブラウン 755 テノライトグレー



775 イリジウムシルバー 792 パラジウムシルバー 799 ダイヤモンドホワイト 890 カパンサイトブルー

Wheel Designs



C 180 ブルーエフィエシエンシー クーペ
16インチ7スポークアルミホイール
フロント用:195/60R16 リア用:195/60R16



C 180 ブルーエフィエシエンシー クーペ
アジリティパッケージ
17インチ5スポークアルミホイール
フロント用:225/45R17 リア用:245/40R17



C 180 ブルーエフィエシエンシー クーペ
AMGスポーツパッケージ
C 250 ブルーエフィエシエンシー クーペ
18インチAMG7スポークアルミホイール
フロント用:225/40R18 リア用:255/35R18



C 63 AMG クーペ
チタニウムグレーペイント
18インチAMG5スポークアルミホイール
フロント用:235/40R18 リア用:255/35R18



C 63 AMG クーペ パフォーマンスパッケージ
マットブラックペイント/ポリッシュ
19インチAMGマルチスポークアルミホイール(鍛造)
フロント用:235/35R19 リア用:255/30R19

※ブレーキディスク、ブレーキキャリパー、タイヤは、モデルにより仕様異なります。

Upholstery and leather

レザーツイン*

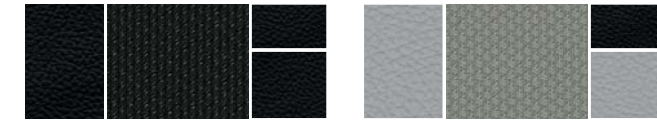

721 ブラック 728 アルバカグレー

本革

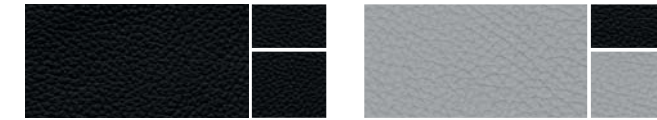

221 ブラック 228 アルバカグレー

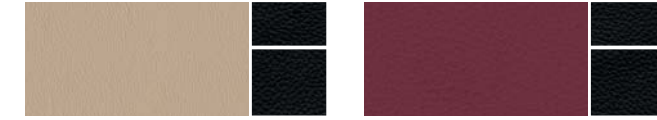

235 サハラベージュ 237 フラメンコレッド

本革 (designo ナッパレザー)



X10 サンド X11 ブラック X17 クラシックレッド



X27 ポーセレン X77 ブラック/サンド X83 ブラック/クラシックレッド



X87 ブラック/ポーセレン

シート	ダッシュボード上部
	ダッシュボード下部

Panel Material



ダークアルミニウム



マットブラウンアッシュウッド



AMGカーボンインテリアトリム

Combination Options

ボディカラーと内装の組み合わせ

●は推奨組み合わせ -は設定なし

ボディカラー	C 180 ブルーエフィエシエンシー クーペ										C 250 ブルーエフィエシエンシー クーペ				C 63 AMG クーペ								
	C 180 ブルーエフィエシエンシー クーペ					C 180 ブルーエフィエシエンシー クーペ AMG スポーツパッケージ					C 250 ブルーエフィエシエンシー クーペ				C 63 AMG クーペ								
シートカラー	ブラック	アルバカグレー	ブラック	アルバカグレー	サハラベージュ	フラメンコレッド	ブラック	アルバカグレー	サハラベージュ	フラメンコレッド	ブラック	アルバカグレー	サハラベージュ	フラメンコレッド	サンド	ブラック	クラシックレッド	ポーセレン	ブラック/サンド	ブラック/クラシックレッド	ブラック/ポーセレン		
標準シート素材	レザーツイン* 721	レザーツイン* 728	-			-					レザーツイン* 721	レザーツイン* 728	-			本革 (designo ナッパレザー) X10	本革 (designo ナッパレザー) X11	本革 (designo ナッパレザー) X17	本革 (designo ナッパレザー) X27	本革 (designo ナッパレザー) X77	本革 (designo ナッパレザー) X83	本革 (designo ナッパレザー) X87	
有償オプションシート素材	-					本革 221	本革 228	本革 235	本革 237	本革 221	本革 228	本革 235	本革 237	-				-					
標準インテリアトリム	ダークアルミニウム					ダークアルミニウム					ダークアルミニウム				ダークアルミニウム								
無償オプションインテリアトリム	マットブラウンアッシュウッド					マットブラウンアッシュウッド					マットブラウンアッシュウッド				-								
有償オプションインテリアトリム	-					-					-				-								
ダッシュボード上部	ブラック					ブラック					ブラック				ブラック								
ダッシュボード下部	ブラック	アルバカグレー	ブラック	アルバカグレー	ブラック	ブラック	アルバカグレー	ブラック	ブラック	アルバカグレー	ブラック	ブラック	アルバカグレー	ブラック	ブラック	ブラック	ブラック	ブラック	ブラック	ブラック	ブラック		
ルーフライナー	アルバカグレー					ブラック					ブラック				ブラック								
無償	ブラック(S)	040	ファイアオパール(S)	590	カルサイトホワイト(S)	650																	
ボディカラー	マグネタイトブラック(M)	183																					
	オブシディアンブラック(M)	197																					
	キューブライトブラウン(M)	497																					
	テノライトグレー(M)	755																					
	イリジウムシルバー(M)	775																					
	パラジウムシルバー(M)	792																					
	ダイヤモンドホワイト(M)	799																					
カルソサイトブルー(M)	890																						

(S):ソリッドペイント (M):メタリックペイント *:前席と後席左右のシート座面中央とバックレスト中央部分がファブリック、その他の部分が人工皮革になります。■推奨組み合わせ色以外は、納車までにお時間が掛かります。詳細につきましては、メルセデス・ベンツ正規販売店までお問い合わせください。

より自分らしく、メルセデスの個性を愉しむ。

磨き抜かれたダイナミズムの中にエレガンスが宿る先進のエクステリア、洗練されたスポーティさがどこまでも心地よいインテリア、俊敏さと快適性がかつてない高レベルで統合されたドライビング。新型Cクラス クーペと、さらに気持ちよく快適に走るための、数々の純正アクセサリをご用意しました。あなただけの、あなたに最上のメルセデスを、ぜひお仕立てください。



デザインベロアマット ハイグレード

Cクラス クーペならではの上質さ、躍動感をイメージしたデザイン。ボリューム感が魅惑のフロアマットです。消臭機能付。ロゴプレートには上質なクロムメッキを採用しています。フロントとリアの4点セット。
※写真は右ハンドル運転席用です。

58,800円 (56,000円)



インテリアLEDライト

シャープな光で車内をよりいっそう明るく照らすインテリアライト。白色LEDを使用しているので、本や地図が見やすくなります。また、省電力設計なのでバッテリーへの負担も軽減します。
※リア用はグローブボックス、パニティミラーなどの各照明への装着も可能です。

フロント&リア用セット	17,850円 (17,000円)
フロント用 (1台分)	14,700円 (14,000円)
リア用 (2個セット)	8,925円 (8,500円)
リア用1個	4,725円 (4,500円)



HIDヘッドランプ交換バルブ

標準装備のヘッドランプを交換することで、より蒼白でスタイリッシュなフロントビューを演出します。
※ハイキセノンヘッドライト&ヘッドライトウォッシャー装備車に装着可能です。
※仕様:DISタイプ、6000K、2個入。

69,300円 (66,000円)



5スポーク・アルミホイール (スターリングシルバー)

※スノーチェーン装着不可。
※リア用の装着にはフェンダーアーチモールの取付が必要。
※タイヤ、ホイールボルト、エアバルブ、ハブキャップは含まれません。
※C 63 AMG クーペには装着不可。

フロント/リア用	8.0J×18、225/40 R18	50,400円 (48,000円)
リア用	8.5J×18、255/35 R18	52,500円 (50,000円)



トランクルームマット

トランクルーム内に敷き詰める、ナイロン糸を使ったソフトタッチのマットです。吸水性、速乾性、防汚性に優れ、荷物を汚さず保護します。

13,650円 (13,000円)



ドアエッジモール

サイドビューを精悍に引き締めながら、傷つきやすいドアエッジをガードします。樹脂製。
※写真の取付車両は実際と異なります。
※1台分2セット必要。

1台分 13,440円 (12,800円)



防災キット

車載用の防災キットです。車両に搭載されているファーストエイドキットも収納可能。いざという時に役立ちます。①収納バッグ ②アーミーナイフ ③マグボトル(300ml) ④軍手 ⑤ホイッスル ⑥手回し発電付き携帯LEDラジオ ⑦ウェットタオル(1枚) ⑧携帯簡易トイレ(3個) ⑨ローソク&マッチ(各1個) ⑩マスク(5枚) ⑪非常食(9食)&飲料水(125ml×6個) ⑫車両搭載ファーストエイドキット説明書、の12点セットです。※ウェットタオルには消費期限、非常食&飲料水には賞味期限がございますので、ご注意ください。
※写真の車両搭載ファーストエイドキットは商品に含まれません。※写真の商品は、一部仕様と異なる場合があります。

18,900円 (18,000円)



アウターボディカバー

紫外線に強いポリエステル100%。厚織り生地を使用。防炎加工、断熱性に優れたシルバークーティングを施しました。強風対策として前後2ヵ所にバックル式ベルトを付けています。
※通気性を確保するため、完全防水ではありません。
※固定式コーナールール装着車対応。

23,100円 (22,000円)

Accessories

※価格は、2011年9月現在のメーカー希望小売価格(消費税込み)です。〈 〉内は消費税抜きの価格です。※価格には、取付工賃、塗装代などは含まれていません。一部には、別途取付部品が必要なものもあります。
※掲載写真は、商品の特徴を説明する為に商品以外のものが写っている場合があります。※仕様・価格は、予告なく変更及び販売終了することがありますので、あらかじめご了承ください。
※商品によっては予約注文などの為、お取り寄せに時間がかかる場合があります。※この他にもアクセサリを取り揃えています。アクセサリについての詳細は、お近くのメルセデス・ベンツ正規販売店までお問い合わせください。

メルセデスの安心保証・アフターサービスサポート

無料サポート (3年間)

1年目 2年目 3年目

さらなる安心を無料でお届けします。 Mercedes Care

3年間・走行距離無制限。メルセデス・ベンツ正規販売店でご購入いただいた新車に無料で適用されます。

一般保証

万が一の「製品不具合・初期故障」*1については、無料で修理を行います。

*1:「製品不具合」とは、お車を構成する純正部品の材料または製造上の不具合を意味します。

24時間ツーリングサポート

- ① 24時間365日、コールセンターが対応します。
- ② 指定サービス工場までの牽引費用を負担します。
- ③ 修理完了時の引き取り・搬送費用を負担します。
- ④ 故障現場での、応急処置費用を負担します。
- ⑤ ドライバー・同乗者の方々のご帰宅、ご旅行継続などの費用を負担します。

メンテナンス保証

法定点検+メーカー指定の点検項目 (35ヶ月目まで)が無料

●使用状況を判断してメンテナンスの時期をお知らせする「メンテナンスインジケーター」が表示したタイミングで「法定点検+メーカー指定の点検項目 (35ヶ月目まで)」を無料でを行います。
※車検取得に必要な点検整備費用、税金、保険料などの諸費用は有償となります。 ※図は「メンテナンスインジケーター」が1年毎に表示した場合の例です。

法定点検+メーカー指定の点検項目 無料

定期交換部品・油脂類/消耗部品/交換工賃 (36ヶ月目まで)が無料

●弊社が規定する交換時期や走行距離に達したブレーキパッドやエンジンオイルなどの「定期交換部品/消耗部品」を無料で交換いたします。部品だけでなく、工賃や油脂類なども初回車検時まで(3年間)無料です。 ※下記の部品は一例です。一部の部品については条件付きとなります。

定期交換部品の交換・補充 ●エンジンオイル ●ワイパーブレード ●ブレーキ液 ●トランスミッションオイル ●AdBlue®
●エンジンオイルフィルター ●エアコン用フィルター ●スパークプラグ ●トランスミッションオイルフィルター

消耗部品の交換 ●ファンベルト (Vベルト) ●ブレーキパッド ●ブレーキディスク ●ブレーキパッドセンサー ●全てのランプバルブ

有料サポート

4年目 5年目

万が一の修理やツーリングサポートを、継続するなら。 My Mercedes サポート

メルセデス・ケア終了後も、最長2年間にわたり、継続して安心のアフターサービスを受けられます。

より長く安心に、とお考えの方に。2年プラン

一般保証 24時間ツーリングサポート

- メルセデス・ケアにご加入されているお車の【一般保証】と【24時間ツーリングサポート】を、最長2年間、継続して行うサポートです。新車登録日から36ヶ月以内にお申し込みが必要です。
- 保証は1年ずつ、とお考えの方には、「1年プラン」を、「1年プラン終了後、もう1年延長したい方」には、「再延長プラン」をご用意しております。ご希望により選択可能です。
- My Mercedes サポートの【一般保証】は、メルセデス・ケアの【一般保証】とは一部内容が異なります。
- 新車登録日から3ヶ月以内にご契約いただくと、割引料金が適用されます。
- ファーストオーナー様だけでなく、セカンドオーナー様でもご加入いただくことができます。

安心のメンテナンスサービスを、継続するなら。 My Mercedes メンテナンス

メルセデス・ケア終了後も、新車登録後から36ヶ月~59ヶ月*2の期間、継続して行うサポートです。

36ヶ月・37ヶ月 48ヶ月 59ヶ月
初回車検満了日 または 75,000km*2

法定点検+メーカー指定の点検項目

●メルセデス・ケアにご加入されているお車の新車登録後36ヶ月目からの【法定点検+メーカー指定の点検項目 (上限2回)】と37ヶ月目からの【定期交換部品・消耗部品の交換または補充】を、新車登録後59ヶ月目*2までの期間、継続して行うサービスです。 *2:新車登録日から59ヶ月後の応当日または総走行距離75,000km到達時のいずれか早い時点でサービス契約は終了となります。 ※図は「メンテナンスインジケーター」が1年毎に表示した場合の例です。

定期交換部品の交換・補充

消耗部品の交換

メルセデス・ベンツ オートローン&リース

ライフスタイルにあわせて選べるファイナンスプラン

<p>ウェルカムプラン (残価設定型)</p> <p>ローン元金の一部を最終回のお支払いまで据置き、毎月のお支払い額を軽減します。</p>	<p>オープンエンドリース</p> <p>契約満了時に、契約時にあらかじめ設定した残価と実際の査定価格との差額をご精算いただく方式です。満了時は、新車へのお乗り換え(残価精算後)および再リースからお選びいただけます。</p>
<p>ローン</p> <p>残価のお支払いは以下の方法からお選びいただけます。</p> <p>A 現金一括でのお支払い B 再ローン(車両継続使用) C 車両売却による精算</p>	<p>リース</p>

※残価保証型ローン・リースなどお客様のライフスタイルにあわせたファイナンスプランを各種ご用意しています。

メルセデス・ベンツ自動車保険プログラム

充実の自動車保険 +

オリジナル安心サービス【Mercedes-Benzプロテクト】を無償でプラス
例えばこんなときにサービスを受けられます。

<p>ボディプロテクト (最大27,000円まで)</p> <p>運転ミスでドアミラーを壊にこすってしまった。</p>	<p>自宅駐車場でボディに傷をつけられた。</p>
<p>カーゴプロテクト (最大90,000円まで)</p> <p>衝突した際に、車内に置いてあったパソコンが破損した。</p>	<p>衝突した際に、トランクに横んでいたゴルフセットが破損した。</p>

※詳細については、メルセデス・ベンツ正規販売店までお問い合わせください。

全乗員がシートベルトを着用する。安全運転はそこから始まります。

このカタログでご紹介した走行性、快適性、安全性、環境適合性、それらはすべて、長い歴史の中で培われたメルセデスの真価です。そしていま、私たちがお届けするメルセデスは、最新の構造と機構を備えています。それでも決して完全に安全なクルマとは言えません。重要なのは、全乗員がシートベルトを必ず着用し、無理な運転を避けることです。ドライバー一人ひとりの協力がなければ、世界に先駆ける安全性も真価を発揮できません。人とクルマの輝かしい未来のために、あなたもぜひ安全運転を心がけてください。

- メルセデスの性能を有効に引き出し、機構を正しくお使いいただくために、ご購入の際は必ず取扱説明書をお読みください。
- Daimler AGでは、メルセデスの完成車両の品質を検査するため、工場出荷前に実走テストを行う場合があります。そのためご納車時に走行距離の数値が増えている場合があります。

※使用した写真及びイラストは、実際の仕様と異なる場合があります。また記載の仕様は予告なく変更することがありますのでご了承ください。※著作権は、Daimler AG及びメルセデス・ベンツ日本(株)に帰属しますので、無断転載を禁じます。※ESP[®]は、Daimler AGの登録商標です。※PRE-SAFE[®]は、Daimler AGの登録商標です。※AdBlue[®]は、ドイツ自動車工業会(VDA)の登録商標です。※LOGIC7[®]は、Harman International Industries, Inc.の登録商標です。※アルカンターラ[®]は、アルカンターラ社の登録商標です。※Googleは、Google Inc.の登録商標です。※Bluetooth[®]は、Bluetooth SIG, Inc.の登録商標です。※iPad[®]/iPhone[®]/iPod touch[®]/iPod[®]は、Apple Inc.の登録商標です。※Gracenote[®]のロゴとロゴタイプは、米国および/またはその他の国におけるGracenote, Inc.の登録商標または商標です。※Flash[™]は、Adobe System, Inc.の米国およびその他の国における登録商標または商標です。※撮影・印刷条件により、ボディカラー及び内装などが実車と異なって見えることがありますのでご了承ください。※装備の詳細につきましては、別冊のData Informationをご参照ください。※このカタログの内容は、2011年9月現在のものです。



メルセデスの世界を手のひらに。Mercedes-Benz Home App誕生。

メルセデス全車種を網羅したiPad[®]/iPhone[®]/iPod touch[®]専用のポータルアプリが誕生しました。メルセデスの最新情報はもちろん、全クラスの概要と見積もりシミュレーション機能を搭載した専用アプリへのリンクなど、メルセデスの情報がいつでもどこでも楽しめます。App Storeで「メルセデス ベンツ」と検索してください。

(主なコンテンツと機能)●最新情報(プレスリリース、イベント・キャンペーン情報など)。●メルセデス・ベンツの歴史。●全国の販売店や試乗車の検索。●メールマガジン登録。●メルセデス・コールへ電話発信(iPhone[®]のみ)。●最寄りの販売店表示や電話発信(iPhone[®]のみ)、現在地からのルート案内(Wi-Fi / GPS 機能搭載機種)。

メルセデス・ベンツ日本オフィシャルホームページ
<http://www.mercedes-benz.co.jp>

AMGオフィシャルサイト
<http://www.mercedes-amg.jp>

オフィシャルモバイル/iPhone[®]サイト
<http://m.mercedes-benz.co.jp>



総輸入元

メルセデス・ベンツ日本株式会社 〒106-8506 東京都港区六本木1-9-9 六本木ファーストビル

お求めは、メルセデス・ベンツ正規販売店ネットワークへ。