

The E-Class

Sedan and Stationwagon



Mercedes-Benz

The E-Class

E 250 AVANTGARDE

E 300 AVANTGARDE

E 400 AVANTGARDE

E 550 AVANTGARDE

BlueTEC

E 220 BlueTEC

E 220 BlueTEC AVANTGARDE

E 350 BlueTEC AVANTGARDE

その跳躍は、驚愕の領域へ。

誰も追いつけない次元へと、圧倒的な飛躍を遂げたセーフティ。

パワーと環境性能を新たな次元で両立したBlueTECエンジンや

時代の最先端を行くBlueDIRECTターボエンジン、環境のためのさらなる選択肢ハイブリッド。

前へ進むための美しいダイナミズムがみなぎるスポーティなエクステリア。

細部に宿る高い完成度が、どこまでも深い安らぎをもたらすインテリア。

そして、すべての期待を凌駕する次世代のハイパフォーマンスへと踏み出した、AMG。

その胸に抱く理想だけを見つめて。想像をはるかに超える跳躍を果たしたEクラス。

かつてない革新があなたを包み込む。

Environment

HYBRID

E 400 HYBRID AVANTGARDE

Intelligent

drive

High Performance

AMG

E 63 AMG

E 63 AMG S

4MATIC

E 300 4MATIC AVANTGARDE

E 63 AMG 4MATIC

E 63 AMG S 4MATIC



E 250 AVANTGARDE

ボディカラー：イリジウムシルバー
(オプション装着車)



E 220 BlueTEC AVANTGARDE

ボディカラー：イリジウムシルバー
(オプション装着車)



E 63 AMG S

ボディカラー：ダイヤモンドホワイト
(オプション装着車)



E 250 AVANTGARDE

内装: ブラック(本革)
インテリアトリム: ブラックアッシュウッド
(オプション装着車)



E 300 AVANTGARDE

内装: ポーセレン/ブラック(本革)
インテリアトリム: ダークアルミニウム
(オプション装着車)

※写真は一部日本仕様と異なる場合があります。



E 300 STATIONWAGON AVANTGARDE

ボディカラー：ダイヤモンドシルバー
(オプション装着車)



E 300 STATIONWAGON AVANTGARDE

ボディカラー：ダイヤモンドシルバー
(オプション装着車)



E 300 STATIONWAGON AVANTGARDE

内装: ポーセレン/ブラック(本革)
インテリアトリム: ダークアルミニウム
(オプション装着車)

※写真是一部日本仕様と異なる場合があります。



Intelligent

Radar Safety Package

- ディストロニック・プラス
(ステアリングアシスト付)
- BASプラス
(飛び出し検知機能付ブレーキアシスト・プラス)
- PRE-SAFE®ブレーキ
(歩行者検知機能付)
- リアCPA
(被害軽減ブレーキ付後方衝突警告システム)
- アクティブブラインドスポットアシスト
- アクティブレーンキープアシスト

Safety

- 360° カメラシステム
- アテンションアシスト
- アダプティブハイビームアシスト・プラス



Innovative

Environment

- 2.2ℓ 直列4気筒BlueTECエンジン
- 3.0ℓ V型6気筒BlueTECエンジン
- 排出ガス浄化システム“BlueTEC”
- ハイブリッドシステム
- 高性能リチウムイオンバッテリー
- エナジーフローディスプレイ
- 3.5ℓ V型6気筒
BlueDIRECT(ブルーダイレクト)エンジン

Technology

- 2.0ℓ 直列4気筒
BlueDIRECT(ブルーダイレクト)ターボエンジン
- 3.5ℓ V型6気筒
BlueDIRECT(ブルーダイレクト)エンジン
- 3.5ℓ V型6気筒ツインターボ
BlueDIRECT(ブルーダイレクト)エンジン
- 4.7ℓ V型8気筒ツインターボ
BlueDIRECT(ブルーダイレクト)エンジン
- 7G-TRONIC PLUS
- DIRECT CONTROLサスペンション
- AIRマティックサスペンション
- セルフレベルリング付リアエアサスペンション
- 電動パワーステアリング&ダイレクトステアリング
- 4MATIC



Sophisticated

Utility

- 後席分割可倒式シート(分割比率2:1)
- EASY-PACKラゲッジルームカバー
- EASY-PACKクイックフォールド[後席]
- EASY-PACK自動開閉テールゲート
- ハイブリッド車のトランクルーム
- ハンズフリーアクセス

Equipment

- COMANDシステム
- LEDハイパフォーマンスヘッドライト
- 360° カメラシステム
- アクティブパーキングアシスト
- アンビエントライト
- アテンションアシスト
- 本革シート(後席シートヒーター付)

Options

- AMGスポーツパッケージ
- エクスクルーシブパッケージ
- コンフォートパッケージ
- ベーシックパッケージ
- オーディオ&ビジュアルパッケージ



Ultimate

AMG

- 5.5ℓ V型8気筒直噴ツインターボエンジン
- AMGスピードシフトMCT
- AMG RIDE CONTROLスポーツサスペンション
- AMGパラメーターステアリング
- AMG 4MATIC
- 3ステージESP®
- AMG S-Model
- AMGカーボンパッケージ

Contents

Intelligent drive (Radar Safety Package)	20-23
Safety	24-25

Environment	26-29
Technology	30-33

Utility	34-35
COMAND System	36-37
Equipment	38-39

AMG Sports package	40-41
Options	42-43

AMG	44-53
designo	54-55

Lineup	56-73
Materials	74-75
Accessories	76
Support	77

Intelligent drive

PRE-SAFE® Brake
with active pedestrian detection

ATTENTION ASSIST

PRE-SAFE® PLUS

Active Parking Assist

360° camera system

Adaptive Highbeam Assist Plus

DISTRONIC PLUS
with Steering Assist

BAS PLUS with Cross-Traffic Assist

Active Blind Spot Assist

Active Lane Keeping Assist

COLLISION PREVENTION ASSIST

※写真は一部日本仕様と異なります。



Radar Safety Package

ドライブに、かつてない安心と快適を。

最適な車間距離を自動でキープし、車線維持もサポート。

安全性を高め、ドライバーの疲労を軽減するディストロニック・プラス(ステアリングアシスト付)

77GHz(中・長距離)と25GHz(短距離)の2種類のレーダーセンサーにより、先行車を認識して速度に応じた車間距離を維持。減速が必要な場合はスロットル及びブレーキを段階的に自動調整してスムーズに減速し、先行車が停止した場合は自車も停止。アクセルを軽く踏むかクルーズコントロールレバーを引くことで再発進し、十分な車間距離が確保されている場合は設定された速度まで自動的に加速します。先行車との距離が突然縮まった場合には、警告灯と警告音で知らせます。渋滞時などの利便性を高めるばかりでなく、ドライバーの疲労を軽減するとともに

衝突防止による安全性も高めます。またステアリングアシスト機能を装備。レーダーセンサーとステレオマルチパーパスカメラによって、車線のカーブと先行車両をモニター。車間を維持しながらステアリング操作のアシストも行い、先行車両への追従走行を容易にします。

〈E 220 ブルーテックを除く全車に標準装備。〉

〈E 220 ブルーテックにパッケージオプション設定〉

※作動速度範囲:0~約200km/h 設定可能速度範囲:約30~200km/h
※自動運転はできません。両手がステアリングから10秒以上離れていると警告音が鳴り、さらに5秒後にステアリングアシスト機能が解除されます。

突然目の前に現れた危険にも反応する

BASプラス(飛び出し検知機能付ブレーキアシスト・プラス)

短距離レーダーと中・長距離レーダーそしてステレオマルチパーパスカメラにより前方を広範囲に監視。先行車だけでなく前方を横切るクルマや合流してくるクルマ、さらには歩行者や道路上の物体との衝突の危険性を検知した場合は、ディスプレイと音で警告。ドライバーがブレーキを踏むと、BASプラスが衝突を回避するための強力な制動力を発揮できるようブレーキ圧を高めます。

〈E 220 ブルーテックを除く全車に標準装備。〉

〈E 220 ブルーテックにパッケージオプション設定〉

※作動速度範囲:約7~250km/h
※飛び出し検知機能 作動速度範囲:約7.2~72km/h

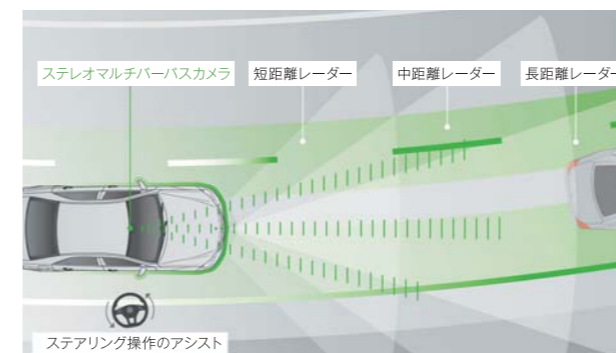

ディストロニック・プラス(ステアリングアシスト付)



ディストロニック・プラス(ステアリングアシスト付)のディスプレイ表示

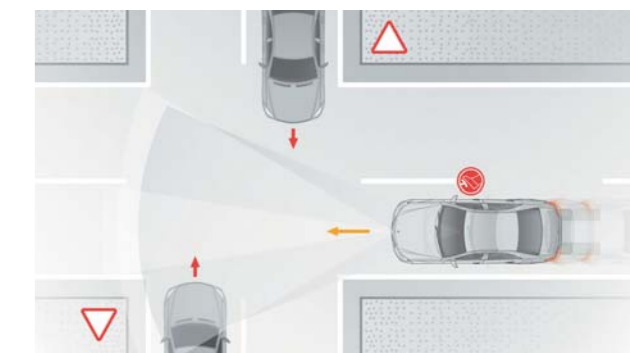

BASプラス(飛び出し検知機能付ブレーキアシスト・プラス)

※写真・イラストはイメージであり、実際の車両と異なる場合があります。 ※記載されているモデル名は、セダンとステーションワゴンを示します。E 400 ハイブリッド アバンギャルド、E 63 AMG、E 63 AMG Siはセダン、E 63 AMG 4MATICはステーションワゴンだけの設定となります。



Radar Safety Package

衝突回避能力が大幅に向上した

PRE-SAFE®ブレーキ(歩行者検知機能付)

前走車や歩行者などとの衝突の危険性を感知したBASプラス(飛び出し検知機能付ブレーキアシスト・プラス)の警告にドライバーが反応しない場合、軽いブレーキングでドライバーに警告し、衝突回避をサポート。同時に、前席のシートベルトの巻き上げや助手席のシートポジション修正など、衝突時に乗員の最適な姿勢を可能な限り確保するPRE-SAFE®機能も作動します。それでもドライバーが反応しない場合、システムが衝突を避けられないと判断して、最大のブレーキ力で自動緊急ブレーキが作動。電子制御のクラッシュブルゾーンとして機能し、追突時の衝撃を大幅に軽減。衝突の回避もしくは被害軽減を効果的にサポートします。PRE-SAFE®ブレーキは衝突回避能力が大幅に向上。車両速度が約50km/h以下の場合には、警告ブレーキのみで衝突を回避するのに十分な制動力が得られます。さらに前走車

のみならず、自車前方の歩行者を検知することができるため、飛躍的に衝突予防安全性が高まっています。

〈E 220 ブルーテックを除く全車に標準装備。
E 220 ブルーテックにパッケージオプション設定〉

※作動速度範囲:約7~200km/h
※歩行者検知機能 作動速度範囲:約7~72km/h



PRE-SAFE®ブレーキ(歩行者検知機能付)

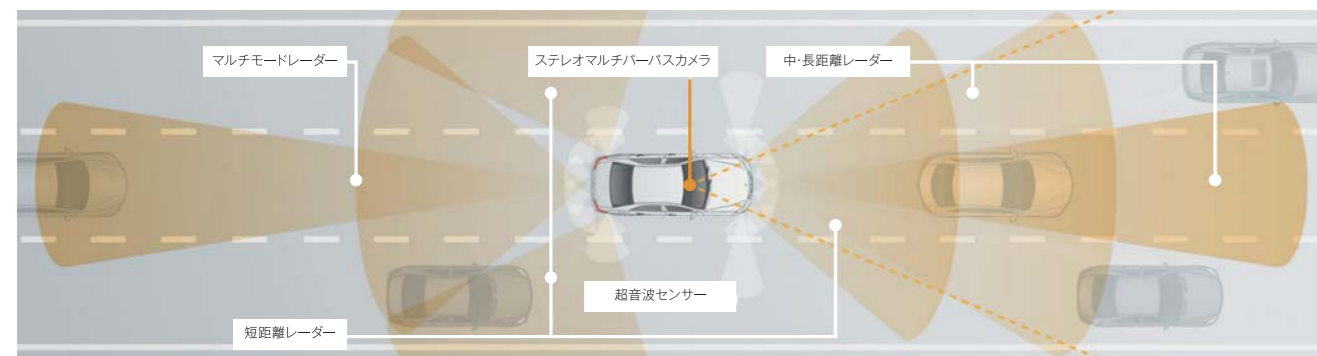

レーダーセンサー + ステレオマルチバーバスカメラ

※写真・イラストはイメージであり、実際の車両と異なる場合があります。 ※記載されているモデル名は、セダンとステーションワゴンを示します。E 400 ハイブリッド アバンギャルド、E 63 AMG、E 63 AMG Siはセダン、E 63 AMG 4MATICはステーションワゴンでのみの設定となります。

後方からの衝突被害を軽減する

リアCPA(被害軽減ブレーキ付後方衝突警告システム)

リアバンパーに設置されたレーダーセンサーが後方のクルマを監視。車間距離と接近速度から衝突の危険があると判断すると、ハザードランプを素早く点滅させて後続車のドライバーに警告。それでも後続車が十分に減速しない場合は自動的にブレーキ圧を高めて自車をロックし、玉突き衝突の回避など二次被害の軽減をサポートします。さらにシートベルトテンショナーも作動させ、乗員がむち打ち症状になる危険性を低減します。

〈E 220 ブルーテックを除く全車に標準装備。
E 220 ブルーテックにパッケージオプション設定〉

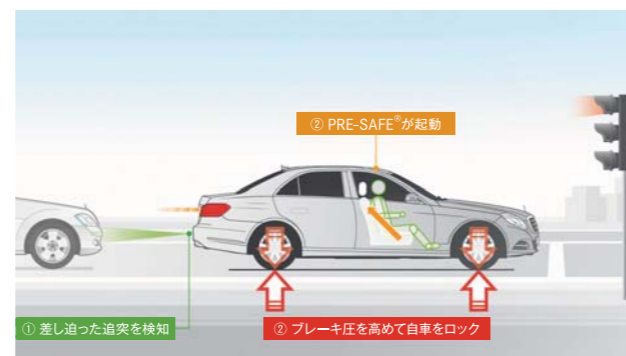

リアCPA(被害軽減ブレーキ付後方衝突警告システム)

安全な車線変更をサポートする

アクティブブラインドスポットアシスト

リアバンパー左右のレーダーセンサーにより、車両の斜め後ろのミラーで見えない死角エリアをモニタリング。そこに車両がいる場合は、ドアミラー内蔵のインジケーターが赤く点灯して注意を喚起。ドライバーが気づかずにウインカーを作動させると、警告音を発しながらインジケーターが点滅。さらに、側面衝突の危険を検知すると、コースを修正するためにブレーキを自動制御して、危険回避をサポート。追い越し車線に移ろうとして斜め後ろにいるクルマに気づかなかったときなど、ドライバーの不注意によるミスを予防し、安全な走行を支援します。

〈E 220 ブルーテックを除く全車に標準装備。
E 220 ブルーテックにパッケージオプション設定〉

※作動速度範囲:約30~200km/h



アクティブブラインドスポットアシスト

疲労や不注意による車線逸脱を防止する

アクティブレーンキーピングアシスト

フロントウインドウのマルチファンクションカメラが車線を検出し、フロントホイールが走行車線を越えたと判断するとステアリングを断続的に微振動させてドライバーに警告。ドライバーが反応しない場合は自動補正ブレーキによって車両を車線内に戻そうとします。高速道路など走行車線が非常に広い場合は警告が早まるなど状況に応じた判断が加えられ、警告の信頼性が向上。また、ドライバーの反応が遅れても自動的に補正ブレーキによる車線復帰をサポートするため、安全性が高まっています。

〈E 220 ブルーテックを除く全車に標準装備。
E 220 ブルーテックにパッケージオプション設定〉

※作動速度範囲:約60~200km/h

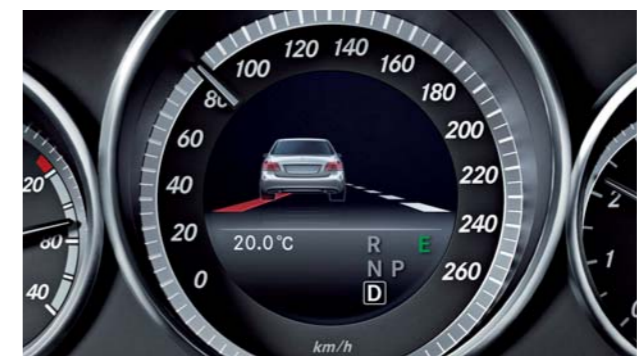

アクティブレーンキーピングアシスト

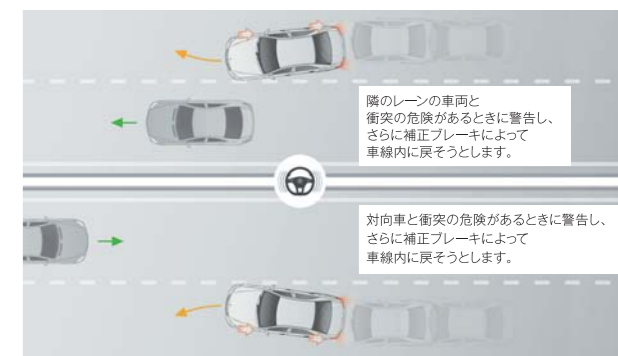
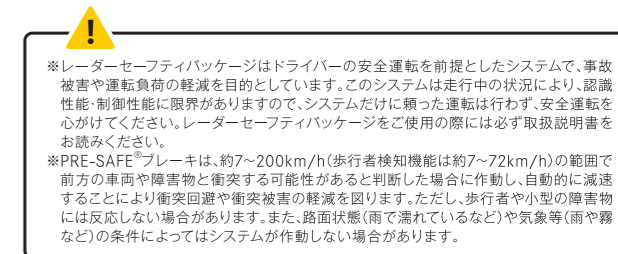

アクティブレーンキーピングアシスト

Safety



※写真の一部日本仕様と異なります。

Safety

真上から自車を見下ろすように、周囲の状況を映像で把握できる360°カメラシステム

フロントグリル、左右のドアミラー、リアライセンスプレート上方に4つの広角・高解像度カメラを備え、合成処理された周囲の状況をモニターに表示し、車両周囲を俯瞰で直感的に把握できます。フロントまたはリアの「ワイドビュー」を表示するモードでは、見通しの悪い私道から車道に出る場合など、左右の状況をあらかじめ確認可能。また、自車を真上から見ているような「トップビュー」と「リアビュー」を同時に組み合わせて表示する2画面モードでは、狭い駐車場などで見えにくい障害物を映像で確認することができます。

〈E 220 ブルーテックを除く全車にオプション設定〉

!
※360°カメラシステムは、状況によっては障害物を正しく映し出さない場合があります。
※360°カメラシステムは運転者の安全に対する責任を軽減させるものではありません。
常に周囲の状況を確認するなどシステムだけに頼った運転は行わず、安全運転を心がけてください。詳しくはメルセデス・ベンツ正規販売店にお問い合わせください。



360°カメラシステム

※写真・イラストはイメージであり、実際の車両と異なる場合があります。

注意力低下を教えてくれるアテンションアシスト

高速道路で長時間にわたる運転を行っているときなどに、70以上のパラメーターで運転スタイルを分析。疲労レベルを5段階で視覚的に表示します。さらに運転者の疲労や注意力の低下を検知すると、警告音とともに休憩を促すメッセージをマルチファンクションディスプレイに表示。COMANDシステムナビゲーションで、サービスステーションなどの検索が可能です。ON、OFFのほか警告を早めに行うことでより安全性を高める“Sensitive”モードも搭載しています。

※作動速度範囲：約60～200km/h



アテンションアシスト

常に最大限の視界を確保するアダプティブハイビームアシスト・プラス

ライトスイッチが“AUTO”のときにハイビームを使用すると作動。フロントウインドウ上部に取り付けられたカメラにより前方の交通状況を検知して、対向車や前走車など、他の車両にハイビームが当たらないよう自動的に照射範囲を制御しつつも、常に最大の視界を確保します。進路や歩行者、危険箇所などを早い段階で確認できるので、ナイトドライビングの安全性を飛躍的に高めます。

※作動速度範囲：約30km/h～

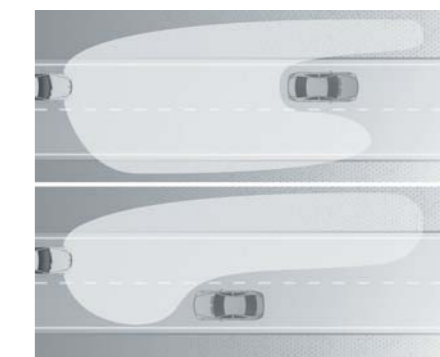

アダプティブハイビームアシスト・プラス

Environment



※写真は一部日本仕様と異なります。

Environment

高い環境性能とパワーを両立した 2.2ℓ 直列4気筒BlueTECエンジン

メルセデス最新のディーゼル技術である新世代のコモンレールシステムを採用。さらに、低回転からの高トルクや素早いレスポンスをもたらす2ステージターボなどにより、最高出力130kW(177PS)/3,200~3,800rpm、最大トルク400N・m(40.8kg・m)/1,400~2,800rpmを発生。全域にわたる圧倒的なトルクが、力強い加速と優れたドライバビリティを発揮します。また、DPF*、SCR触媒コンバーターをはじめとする排出ガス浄化装置などにより、優れた低燃費とともに世界最高水準の環境性能も実現しました。

*:DPF…Diesel Particulate Filter(粒子状物質除去フィルター)の略称。

E 220 ブルーテック、E 220 ブルーテック ステーションワゴン、E 220 ブルーテック アバンギャルド、E 220 ブルーテック ステーションワゴン アバンギャルドは、国土交通省による「平成27年度燃費基準+20%達成車」の認定を取得しています。



2.2ℓ 直列4気筒BlueTECエンジン

※写真・イラストはイメージであり、実際の車両と異なる場合があります。

世界最高水準のクリーン性能を誇る 3.0ℓ V型6気筒BlueTECエンジン

70年以上にもわたるディーゼル技術を背景とした数々の技術革新から生まれた3.0ℓ V型6気筒BlueTECエンジンの最高出力は185kW(252PS)/3,600rpm、最大トルクは620N・m(63.2kg・m)/1,600~2,400rpmへと大幅な向上を達成。さらに強大になったトルクが、圧倒的な加速と優れたドライバビリティを発揮します。また、先進のコモンレールシステムやDPF*、SCR触媒コンバーターをはじめとする排出ガス浄化装置などにより、ディーゼル本来の優れた低燃費と世界最高水準の環境性能を実現しました。

E 350 ブルーテック アバンギャルド、E 350 ブルーテック ステーションワゴン アバンギャルドは、国土交通省による「平成27年度燃費基準+20%達成車」の認定を取得しています。



3.0ℓ V型6気筒BlueTECエンジン

有害物質を大幅に低減させる 画期的な排出ガス浄化システム“BlueTEC”

エンジン内部の技術改善によって有害物質の生成を最小限に抑えるだけでなく、画期的な触媒システムにより排出ガスのクリーン化を実現させたBlueTEC。排出ガス中にAdBlue®(尿素水溶液)を噴射し、熱反応によりアンモニアを生成させた後にSCR触媒コンバーターを通過させ、化学反応により有害な窒素酸化物のほとんどを無害な窒素と水に還元するシステムです。BlueTECは、世界最高水準といわれる日本の極めて厳格な排出ガス規制に適合。さらにヨーロッパやアメリカの厳しい規制もクリアした、高いクリーン性能を実現するディーゼルエンジンとして、その将来が期待されています。

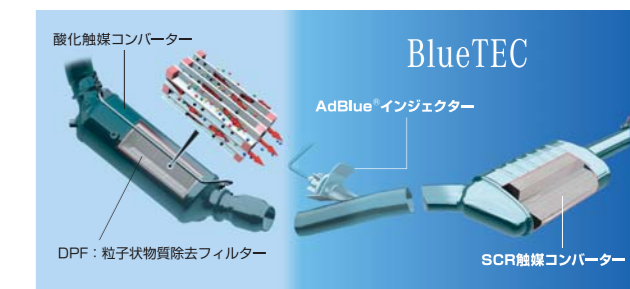

画期的な排出ガス浄化システム“BlueTEC”

Environment



※写真は一部日本仕様と異なります。

Environment

クラス最高水準の環境性能を実現する Eクラス初のハイブリッドシステム

第3世代の直噴システムを採用したBlueDIRECT 3.5ℓ V6エンジンは最高出力225kW(306PS)、最大トルク370N・m(37.7kg・m)を発生。力強い走行をアシストしながら、減速時は発電機として機能する高性能小型軽量モーターは最高出力20kW(27PS)、最大トルク250N・m(25.5kg・m)を発生。メルセデス最新のハイブリッドシステムとすることで、一段と向上した燃費やCO₂排出量など環境性能だけでなく、卓越したパフォーマンスもお楽しみいただけます。また、最高35km/hまで電気モーターだけで走行することが可能です。

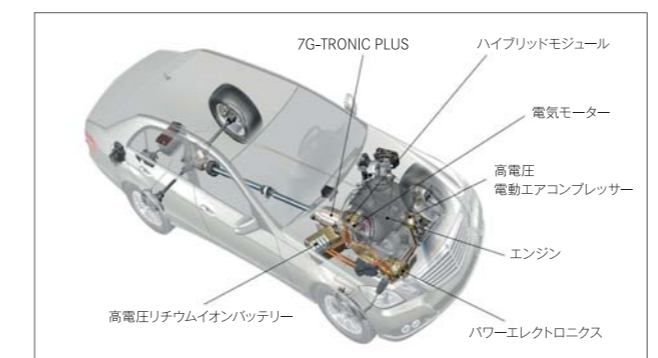
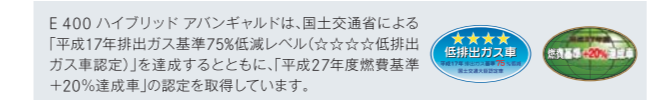

ハイブリッドのシステム構成

※写真・イラストはイメージであり、実際の車両と異なる場合があります。

ハイブリッド車用 高性能リチウムイオンバッテリー

メルセデス・ベンツは、自動車使用時の厳しい条件に適合できるリチウムイオンバッテリーの開発に成功。また、この軽量かつ小型・高効率のバッテリーを実用化させたことで、ハイブリッドモデル以外のEクラス セダンと同等のトランクスペースを確保。日常における快適性を損なうことなく優れた環境性能を実現しています。

ハイブリッドシステムの状態をリアルタイムで表示する エナジーフローディスプレイ

高速走行時に惰性で巡航するセーリング機能、減速時の回生ブレーキ機能、モーターアシストによるブースト機能など、ハイブリッドシステムの状態はリアルタイムでCOMANDディスプレイに表示されます。



エナジーフローディスプレイ

燃焼方式の自動切り替えで高い環境性能を実現する 3.5ℓ V型6気筒BlueDIRECT(ブルーダイレクト)エンジン

高速巡航時など、エンジン回転数約4,000rpmまでの低負荷域ではリーンバーンによる成層燃焼、高負荷時あるいは約4,000rpm以上の回転域では均質燃焼を行います。さらにその中間の、約4,000rpm以下かつ負荷が中程度の場合に行う均質成層燃焼モードを搭載。均質燃焼と同じく吸気行程で燃料を噴射しながら、圧縮行程でさらに1~2回の噴射を行うことで、優れた燃費とドライバーが求めるパワーの最適なバランスをもたらします。運転状況に応じて燃焼方式を細かく使い分けることで高効率を追求し、燃費性能とCO₂排出量削減による環境適応性を高いレベルで実現します。



3.5ℓ V型6気筒BlueDIRECT(ブルーダイレクト)エンジン

Technology



Technology

新次元のパワーと低燃費を実現する

2.0ℓ 直列4気筒BlueDIRECT(ブルーダイレクト)ターボエンジン
第3世代の直噴システムであるBlueDIRECTテクノロジーを採用。成層希薄燃焼(リーンバーン)とターボチャージャー、排ガス再循環装置を世界で初めて*1組み合わせることにより優れた動力性能と高い環境適合性を実現。エンジン負荷をモニターすることで、成層燃焼と理論空燃比による均質燃焼、さらに成層燃焼と均質燃焼を組み合わせた均質成層燃焼の各燃焼モードを自動的に制御。常に最適な燃焼方式が自動的に選択されるので、ドライバーは意識することなく、低燃費で環境に優しい運転をすることができます。

*1:2013年5月現在。自社調べ。

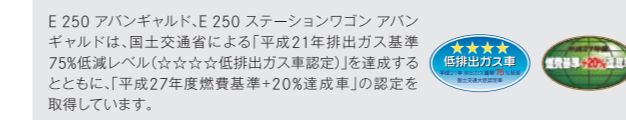

2.0ℓ 直列4気筒BlueDIRECT(ブルーダイレクト)ターボエンジン

※写真・イラストはイメージであり、実際の車両と異なる場合があります。

卓越した走りと環境性能を両立させた

3.5ℓ V型6気筒BlueDIRECT(ブルーダイレクト)エンジン
最先端BlueDIRECTテクノロジーを採用。ピエゾインジェクター(最大圧力200bar)とスプレーガイド式燃焼システムによって、常に最適な燃焼状況を作り出します。エンジン負荷をモニターすることで冷間始動時や高負荷時などは均質燃焼、巡航時には成層燃焼など常に最適な燃焼方式を自動的に選択。低燃費で環境に優しい運転が可能です。高出力と大幅な低燃費性、CO₂排出量削減による環境適応性を高いレベルで両立させています。

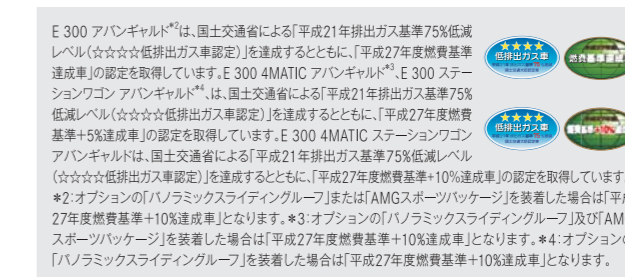

3.5ℓ V型6気筒BlueDIRECT(ブルーダイレクト)エンジン

パワーと環境性能をさらに高いレベルで両立させた

3.5ℓ V型6気筒ツインターボBlueDIRECT(ブルーダイレクト)エンジン
最先端BlueDIRECTテクノロジーを採用。さらに成層希薄燃焼(リーンバーン)とターボチャージャーを組み合わせることで高出力と環境適応性を高いレベルで両立しています。エンジン負荷をモニターすることで冷間始動時や高負荷時などは均質燃焼、巡航時には成層燃焼など常に最適な燃焼方式を自動的に選択。最高出力245kW(333PS)、最大トルク480N・m(48.9kg・m)がもたらす優れたドライバビリティとともに環境に優しい運転が可能です。

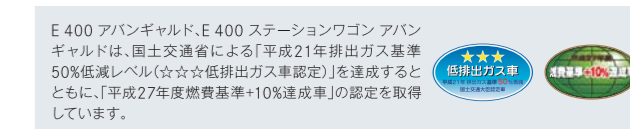

3.5ℓ V型6気筒ツインターボBlueDIRECT(ブルーダイレクト)エンジン

Technology

パフォーマンスと環境性能を高レベルで両立する
4.7ℓ V型8気筒ツインターボBlueDIRECT(ブルーダイレクト)エンジン
先進の直噴システムを用いたBlueDIRECT(ブルーダイレクト)テクノロジーを採用。10.5という高圧縮比に加え、綿密な燃料噴射を行う先進のピエゾインジェクターを搭載。さらには、MSI(マルチスパーク・イグニッション)システム、ツインターボチャージャーなど、数々の最先端技術の採用により、従来のエンジンより大幅なダウンサイジングを図りながらも、最高出力300kW(408PS)、最大トルク600N・m(61.2kg・m)のハイパワーを達成。パフォーマンスと環境性能の両立を図っています。

E 550 アバンギャルド、E 550 ステーションワゴン アバンギャルドは、国土交通省による「平成17年排出ガス基準75%低減レベル(☆☆☆☆低排出ガス車認定)」を達成しています。
E 550 ステーションワゴン アバンギャルドは、「平成27年度燃費基準達成車」の認定を取得しています。



4.7ℓ V型8気筒ツインターボBlueDIRECT(ブルーダイレクト)エンジン

燃費とレスポンスを向上させた
電子制御7速A/T、7G-TRONIC PLUS
トルクコンバータと油圧回路、ソフトウェアなど、数々の先進技術を搭載。ダイナミックなレスポンスによる爽快なドライビングフィールはもちろん、耐久性に優れると同時に低ノイズ・低振動の静粛かつスムーズなギアシフトも実現しました。シフトモードは「E(エコ)」、「S(スポーツ)」が選べ、AMGスポーツパッケージでは「M(マニュアル)」モードも備えて、ドライバーの意のままにシフトチェンジが行えます。また、粘度の低いトランスミッションオイルを採用することで、トルクコンバータの伝達ロスや低減。燃費向上に貢献します。また、ハイブリッドモデルにはトルクコンバータの代わりに湿式クラッチを装備する、ハイブリッド専用7G-TRONIC PLUSを採用しています。

〈EクラスAMG全モデルを除く全車に標準装備〉

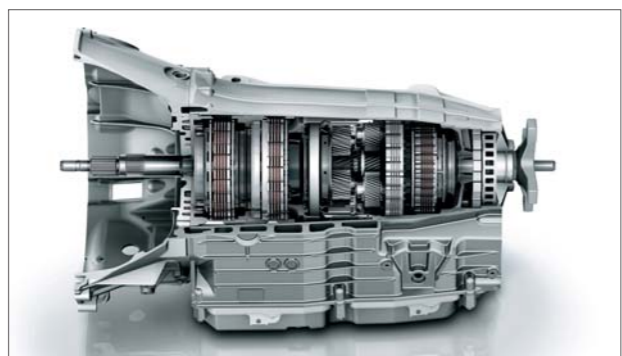

7G-TRONIC PLUS

卓越した走りを支える
DIRECT CONTROLサスペンション
走行状況に応じてダンパーのオイル流量を変化させるセレクトティブダンピングシステム。通常時にはバイパスチャンネルを開いてダンパー内の油圧抵抗を減少させて快適な乗り心地を、ハードなコーナリング時など急激な入力に対してはバイパスチャンネルを閉じて、最大限の減衰力を発生。正確かつ自然なハンドリングが得られるフロント3リンク式サスペンション及びメルセデス・ベンツが世界に先駆けて開発・熟成したリアマルチリンク式サスペンションとともに、極めて高い直進安定性と快適な乗り心地を実現します。

〈E 550 アバンギャルド、EクラスAMG全モデルを除く全車に標準装備〉

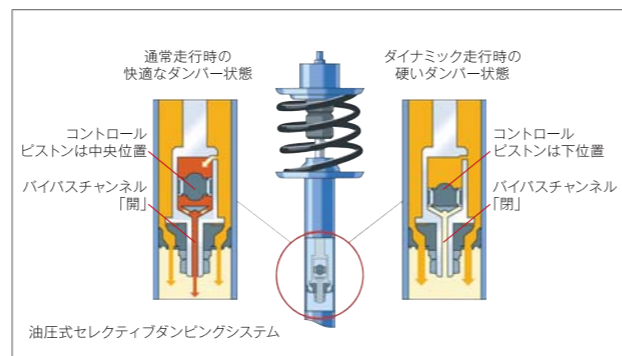

DIRECT CONTROLサスペンション

快適でスポーティな
AIRマテックサスペンション
通常は快適性を重視した特性を保ち、高速コーナリング、急加速、制動時などにはエアスプリングとショックアブソーバーを電子制御して安定した走行性を発揮します。快適性を重視したコンフォートモード、路面追従性が向上するスポーツモードの2つが選べるほか、悪路走行時にはスイッチ操作で約25mm車高を上げることが可能です。

〈E 550 アバンギャルドに標準装備〉

車高を一定に保つ
セルフレベルリング付リアエアサスペンション

リアに電子制御のセルフレベルリング機構を備え、乗車人数や積載量などにかかわらず一定の車高を維持します。

〈E 550 アバンギャルド、EクラスAMG全モデルを除くステーションワゴン全車に標準装備〉

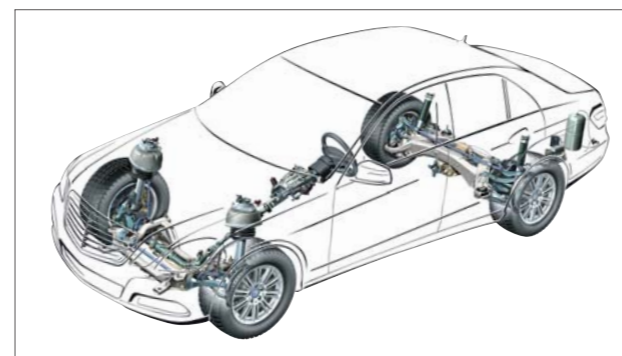

AIRマテックサスペンション

優れた快適性と俊敏性を実現した
電動パワーステアリング&ダイレクトステアリング
従来の油圧に代わって電動でパワーアシストするステアリングシステム。舵角に応じてギア比を変化させることにより、ロック・トゥ・ロックの回転数を約7%減少。駐車時や市街地など、ステアリングを大きく操作する場合の操作量を減らしながら、高速走行時には直進安定性に優れたハンドリングが楽しめます。電動化により、ECOスタートストップ機能によって交差点などで停車している際にも、ハンドル操作が可能。また、必要なときのみパワーアシストするので、燃料消費とCO₂排出量を低減します。また、EクラスAMG全モデルにはさらにクイックなステアリングギア比により俊敏かつ正確なハンドリングが楽しめる、AMGパラメーターステアリングが標準装備されます。

〈電動パワーステアリングは全車標準装備。ダイレクトステアリングはEクラスAMG全モデルを除く全車に標準装備〉

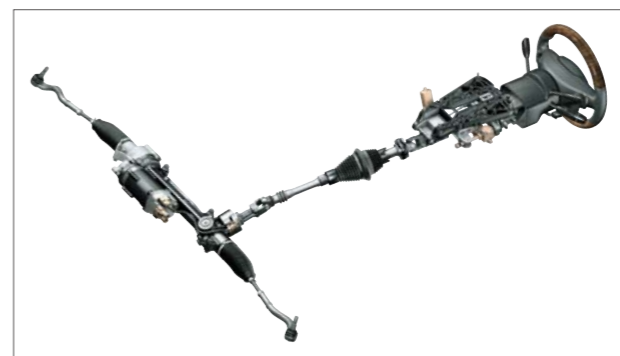

電動パワーステアリング&ダイレクトステアリング

オールラウンドな走行性能と高い安全性の
フルタイム四輪駆動4MATIC
E 300 4MATIC アバンギャルドはエンジントルクを前輪45%：後輪55%の比率で配分する全天候型フルタイム四輪駆動システムを搭載。様々な天候や路面状況下で最適なトラクションを発揮します。オンロードでは、コーナリング時や高速走行時の高い安定性を実現。スポーティなドライビングが安心して楽しめます。また、オフロードや雪道などでは4ESP®との連携で、タイヤの空転や横滑りを抑制し、高い操縦性や走行安定性を確保。さらに、メルセデスの4MATICは軽量コンパクトな設計により燃費向上にも貢献します。

※4ESP®の効果は、タイヤのグリップ力が限界を超えない範囲で発揮されます。



4MATIC

※写真・イラストはイメージであり、実際の車両と異なる場合があります。 ※記載されているモデル名は、セダンとステーションワゴンを示します。E 400 ハイブリッド アバンギャルド、E 63 AMG、E 63 AMG Siはセダン、E 63 AMG 4MATICはステーションワゴンのみの設定となります。

Utility



Utility

多彩なスペースアレンジと ステーションワゴンのラゲッジルーム機能

ステーションワゴンのリアシートにはバックレストを左右2:1の比率で倒せる分割可倒機構を採用。室内の空間を様々なパターンにアレンジできます。大きな開口部を備えたテールゲートや、その下端とフロアの段差をなくした設計などにより荷物の積み下ろしもスムーズ。また、後席への日差しを和らげるとともに、外からの視線を遮るプライバシーガラスを全車に標準装備しました。



後席分割可倒式シート

ラゲッジルームの機能性と快適性を高める EASY-PACK装備

- EASY-PACKラゲッジルームカバー
車外からの視線を遮りプライバシーを保護。テールゲートに連動して自動で開閉します。
- EASY-PACKクイックフォールド[後席]
ラゲッジルーム側からも後席側からもレバーを軽く引くだけで後席シートバックを倒すことができる機能。長さのある荷物を積むときなど、テールゲート側から後席シートバックが倒せるので便利です。
- EASY-PACK自動開閉テールゲート
運転席スイッチまたはエレクトロニックキーでテールゲートを電動で開けられます。閉めるのはテールゲート部のスイッチを押すだけ。テールゲートが開く高さを好きな位置でメモリーできるので、天井の低い駐車スペースでも安心して開閉できます。



EASY-PACKクイックフォールド/EASY-PACK自動開閉テールゲート



プライバシーガラス[後席左右・ラゲッジルーム]

他モデル同様に広々とした ハイブリッド車のトランクルーム

E 400 ハイブリッド アバンギャルドが搭載するリチウムイオンバッテリーは、パワーの向上やエネルギーの高効率化を図りながら、なおかつ小型・軽量化を実現。エンジンルームに収納できるため、E 400 ハイブリッド アバンギャルドは他のEクラスセダンと同等の広いトランクルームを確保しています。

トランクリッド開閉が手軽にできる ハンズフリーアクセス

荷物や傘で両手がふさがっているときに、リアバンパーの下側に足を近づけることで、センサーが感知し、トランクリッドやテールゲートを手を使わずに開けることができます。また、同じ動作をすれば、自動的に閉じることもできます。

セダン(E 550 アバンギャルド、EクラスAMG全モデルに標準装備)
ステーションワゴン(E 220 ブルーテックを除く全車に標準装備)



ハンズフリーアクセス

COMAND System



COMAND System



ナビゲーション画面



3D地図表示



VICS3メディア対応



推奨ルート表示



ITSスポットサービスによる交通状況表示

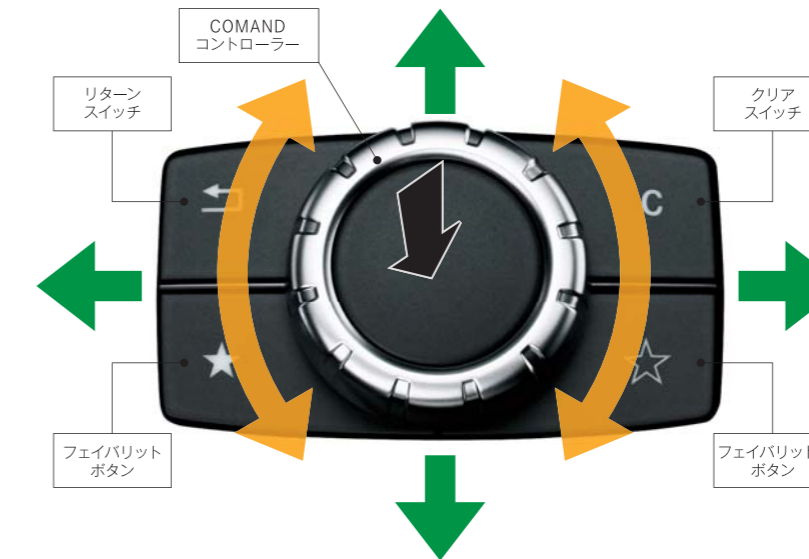

多機能をシンプルに、直感的に操る

メルセデスの「COMANDシステム」は、手元のコントローラーで直感的にシンプルに操作できます。



電話画面



テレビ/映像画面



COMANDオンライン



インターネット接続による天気情報



デジタルオーナーズマニュアル



カバーアート表示

先進のVICS対応HDDナビゲーション

3D表示などで見やすくわかりやすくなった、大容量80GBを備えたHDDナビゲーションを搭載。さらに、最適なルート案内を可能にするVICS3メディアも採用。Google マップ連携機能のほか、音声認識機能でのあいまい検索やジャンルからの施設名絞り込み検索も可能。また、インターネット接続機能（COMANDオンライン）や、ETC2.0対応車載器など高い先進性を備え、快適なドライブを実現します。

充実のオーディオ/ビジュアル機能、デジタルオーナーズマニュアル

メディアインターフェース*2を装備。さらに、高画質で楽しめる地上デジタル放送（12セグ/ワンセグ自動切替）対応テレビ、様々な映像が楽しめるDVDビデオ、音楽CDから約2,500曲*3を録音できるミュージックレジスター、Bluetooth®オーディオ、SDカードスロット、カバーアート表示など、多彩なエンターテインメント機能を搭載しました。また、取扱説明書も簡単に確認できます。

●ナビゲーションによる案内ルートはあくまでも参考例です。実際の交通法規、交通規制に従って走行してください。
 ●このシステムをご利用の際は、安全のため走行中の運転者による操作は行わないでください。また、走行中に操作できない機能もあります。
 ●DVDビデオディスクによっては、再生できない場合や一部機能が使用できない場合があります。
 ●COMANDオンライン機能のご利用には、インターネット通信可能なBluetooth®対応携帯電話が必要です。
 ●COMANDオンライン機能のご利用には、別途通信料がかかります。インターネットサービスのご利用をおすすめします。
 ●COMANDオンライン機能は、Flash™など、一部の表示形式には対応していません。
 ●COMANDオンライン機能は、Bluetooth®のダイヤルアッププロファイルを持たない携帯電話（スマートフォンの一部機種など）ではご利用できません。詳細につきましては、メルセデス・ベンツ正規販売店までお問い合わせください。
 ●カバーアートは、Gracenote®データベースによります。
 ●画面はハメ込み合致です。また表示内容は実際とは異なる場合があります。
 *1:コンフォートパッケージ装着車（EクラスAMG全モデルを除く）は、仕様が異なります。
 *2:センターコンソールボックス内のメディアインターフェースで、iPod/iPhoneの接続が可能です。
 機種によっては、接続できない場合や一部機能が使用できない場合があります。
 *3:1曲あたり3分間。
 ※ITSスポットは、国土交通省の登録商標です。
 ※Googleは、Google Inc.の登録商標です。
 ※ETCは、一般社団法人 ITSサービス高度化機構（ITS-TEA）の登録商標です。
 ※Bluetooth®は、Bluetooth SIG, Inc.の登録商標です。
 ※Flash™は、Adobe Systems, Inc.の米国およびその他の国における登録商標または商標です。
 ※Gracenote®のロゴとロゴタイプは、米国および/またはその他の国におけるGracenote, Inc.の登録商標または商標です。
 ※iPhone/iPodは、Apple Inc.の登録商標です。

Equipment

Equipment



※写真の一部日本仕様と異なります。



インテリジェントライトシステムを搭載した
LEDハイパフォーマンスヘッドライト

多彩なライト機能をフルLEDで実現し、良好な視界を確保します。メインビームのほか、ウインカー、ポジションライト、ドライビングライト、コーナリングライトのすべてにLEDを採用。さらに長寿命・低消費電力なので環境適合性にも優れています。

〈全車標準装備〉

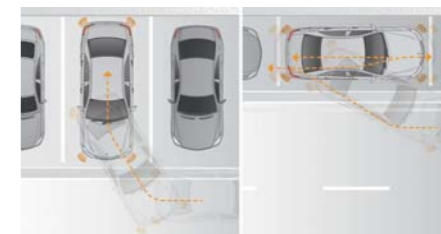

縦列および並列駐車をサポートする
アクティブパーキングアシスト(縦列・並列駐車)

最適な駐車スペースをクルマが自動で検出。さらに自動操舵・ブレーキ機能により、シフトとアクセルの操作だけで簡単に駐車が可能。また、駐車スペースからの発進時も自動操舵・ブレーキでアシストします。

〈全車標準装備〉



長距離走行時などに注意力低下を教えてくれる
アテンションアシスト

運転者の疲労や注意力の低下を検知すると、警告音とともに休憩を促すメッセージをマルチファンクションディスプレイに表示します。

※作動速度範囲:約60~200km/h
〈全車標準装備〉



周囲の状況を映像で把握できる
360°カメラシステム

4つの広角・高解像度カメラにより、自車を真上から見ているような「トップビュー」など、車両周辺の状況が直感的に把握できます。

〈E 220 ブルーテックを除く全車にオプション設定〉



※360°カメラシステムは、状況によっては障害物を正しく映し出さない場合があります。
※アクティブパーキングアシスト(縦列・並列駐車)は、状況により正しく作動しない場合があります。
※360°カメラシステム、アクティブパーキングアシスト(縦列・並列駐車)とも運転者の安全に対する責任を軽減させるものではありません。常に周囲の状況を確認するなどシステムだけに頼った運転は行わず、安全運転を心がけてください。詳しくはメルセデス・ベンツ正規販売店にお問い合わせください。



夜の室内を上質に演出する
アンビエントライト(スリーカラー)

ダッシュボードから前席、後席のドアトリムにかけて、光が美しいラインを描き、ラグジュアリーな雰囲気を醸成。光はソーラー(オレンジ)、ポーラー(ブルー)、ニュートラル(ホワイト)の3色から選べます。

〈全車標準装備〉



高い質感と快適性が心地よい
本革シート(後席シートヒーター付)

しっかりしたホールド感と快適な座り心地をもたらすエルゴノミックな本革シート。後席にシートヒーターを備え、ラグジュアリーな室内を演出します。

〈一部モデルに標準装備またはオプション設定〉

*:E 400 アバンギャルド、E 400 ハイブリッド アバンギャルド、E 550 アバンギャルド、EクラスAMG全モデルに標準装備、E 220 ブルーテック アバンギャルド、E 250 アバンギャルド、E 300 アバンギャルド、E 300 4MATIC アバンギャルド、E 350 ブルーテック アバンギャルドにオプション設定。

※写真・イラストはイメージであり、実際の車両と異なる場合があります。 ※記載されているモデル名は、セダンとステーションワゴンを示します。E 400 ハイブリッド アバンギャルド、E 63 AMG、E 63 AMG Sはセダン、E 63 AMG 4MATICはステーションワゴンだけの設定となります。
※装備についての詳細は、The E-Class Sedan and Stationwagon Data Information(別冊)をご覧ください。またはメルセデス・ベンツ正規販売店にお問い合わせください。

AMG Sports package



E 300 AVANTGARDE

ボディカラー:ダイヤモンドホワイト
(AMGスポーツパッケージ仕様)
(その他オプション装着車)

E 300 STATIONWAGON AVANTGARDE

ボディカラー:ダイヤモンドホワイト
(AMGスポーツパッケージ仕様)
(その他オプション装着車)

AMG Sports package

卓越したパフォーマンスを象徴する精悍な個性。

AMGスポーツパッケージ

モータースポーツの世界で培った技術を惜しみなく投入し、妥協のないハイパフォーマンスモデルを生み出すMercedes-AMG。その比類なき存在感を体現したAMGスポーツパッケージをオプションでご用意しました。エクステリアには、洗練されたダイナミズムを表現しながらも大胆で力強いAMGスタイリングパッケージとともに、アグレッシブな造形の18インチのAMG5ツインスポークアルミホイールを採用。さらに、「Mercedes-Benz」ロゴがあしらわれたキャリパーにドリルドベンチレーテッドディスクを組み合わせたフロントブレーキが、優れた制動性能とともに個性を主張。そして、AMGスポーツシート、俊敏なシフト操作を可能にするパドルシフトを備えたAMGスポーツステアリング、ステンレスアクセル&ブレーキペダルなどの専用アイテムが、ドライビングの喜びを際立たせます。

AMGスポーツパッケージ装備品

機能装備

- Mercedes-Benzロゴ付ブレーキキャリパー&ドリルドベンチレーテッドディスク【フロント】

エクステリア

- AMGスタイリングパッケージ【フロントスポイラー・サイド&リアスカート】
- 18インチAMG5ツインスポークアルミホイール

インテリア

- ブラックアッシュウッドインテリアトリム
- AMGスポーツステアリング
- AMGスポーツシート【前席】
- ブラックシートカラー(ホワイトステッチ入)*
- ステンレスアクセル&ブレーキペダル(ラバースタッド付)
- AMGフロアマット

〈E 220 ブルーテック アバンギャルド、E 250 アバンギャルド、E 350 ブルーテック アバンギャルド、E 400 アバンギャルド、E 550 アバンギャルドに標準装備。E 300 アバンギャルド、E 300 4MATIC アバンギャルドにパッケージオプション設定〉

*:詳しくはP56~P69のラインアップページをご参照ください。



内装:ブラック
インテリアトリム:ブラックアッシュウッド
※写真は一部日本仕様と異なる場合があります。



18インチAMG5ツインスポークアルミホイール



Mercedes-Benzロゴ付ブレーキキャリパー&ドリルドベンチレーテッドディスク【フロント】



AMGスポーツステアリング



ステンレスアクセル&ブレーキペダル(ラバースタッド付)

※記載されているモデル名は、セダンとステーションワゴンを示します。

Options



※写真は一部日本仕様と異なる場合があります。

極められた贅が五感に満ちる、特別な空間

エクスクルーシブパッケージ

豊かな風合いのナッパレザーシートやレザー-ARTICOインテリア[ダッシュボード、ドア内張り] (ステッチ付)、心地よい手触りの本革巻ウッドステアリングが織りなす贅を極めた空間と、スタイリッシュな18インチ5ツインスポークアルミホイールが、乗る人を満たす特別な時間を創造。内装は、ブラック、ベージュ、ポーセレン/ブラックの3色からお選びいただけます。

※エクスクルーシブパッケージの装着には、パノラミックスライディングルーフ(挟み込み防止機能付)の同時装着(有償)が必要となります。
※エクスクルーシブパッケージを選択した場合、AMGスポーツパッケージは装着されません。
※エクスクルーシブパッケージは受注生産となります。
※ARTICOは、人工皮革を表すDaimler AGの登録商標です。
※DINAMICAは、スウェード調のファブリックです。

※記載されているモデル名は、セダンとステーションワゴンを示します。E 400 ハイブリッド アバンギャルド、E 63 AMG、E 63 AMG Sはセダン、E 63 AMG 4MATICはステーションワゴンでのみの設定となります。

エクスクルーシブパッケージ装備品

エクステリア

- 18インチ5ツインスポークアルミホイール

インテリア

- ナッパレザーシート
- レザー-ARTICOインテリア[ダッシュボード、ドア内張り] (ステッチ付)
- 本革巻ウッドステアリング
- DINAMICAカーフライナー
- フロアマット

(E 550 アバンギャルドにパッケージオプション設定)



本革巻ウッドステアリング

Options

シートの快適性を高める

コンフォートパッケージ

前席には、乗る人の体格に合わせてバックレスト腰部(上部、下部)、サイドクッション、シートクッション前部のサポートを電動調整できるアクティブマルチコントロールシートバックと、バックレストのエアクッションによるマッサージ機能を採用。身体と座面の間にこもった湿気をファンで除去するシートベンチレーター、サイドのエアクッションがサポート性を飛躍的に高めるドライビングダイナミックシートも装備しました。

コンフォートパッケージ装備品

インテリア

- アクティブマルチコントロールシートバック[前席]
- マッサージ機能[前席]
- シートヒーター[前席]
- ドライビングダイナミックシート[前席]
- シートベンチレーター[前席]

(一部モデルに標準装備またはパッケージオプション設定*)

快適性、安全性をさらに広げる

ベーシックパッケージ

寒い季節の快適性を高めるシートヒーター[前席]を採用。さらに、4つの広角・高解像度カメラにより、自車を真上から見ているような「トップビュー」など、車両周辺の状況が直感的に把握できる360°カメラシステムも装備しました。

ベーシックパッケージ装備品

機能装備

- シートヒーター[前席]
- 360°カメラシステム

(E 250アバンギャルドにパッケージオプション設定)

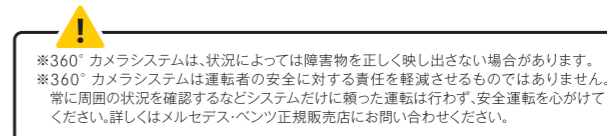

※360°カメラシステムは、状況によっては障害物を正しく映し出さない場合があります。
※360°カメラシステムは運転者の安全に対する責任を軽減させるものではありません。
常に周囲の状況を確認するなどシステムだけに頼った運転は行わず、安全運転を心がけてください。詳しくはメルセデス・ベンツ正規販売店にお問い合わせください。



アクティブマルチコントロールシートバック[前席]*2

*1: E 63 AMG S、E 63 AMG S 4MATICに標準装備、E 400 ハイブリッド アバンギャルド、E 550 アバンギャルド、E 63 AMG、E 63 AMG 4MATICにパッケージオプション設定。
*2: E 63 AMG全モデルはシート横のスイッチで操作できます。



360°カメラシステム

*3: harman/kardon®ロジック7サラウンドサウンドシステムは、E 220 ブルーテック アバンギャルド、E 250 アバンギャルド、E 300 アバンギャルド、E 300 4MATIC アバンギャルド、E 350 ブルーテック アバンギャルド、E 400 アバンギャルド、E 400 ハイブリッド アバンギャルドにパッケージオプション設定。
*4: Bang & Olufsen BeoSound AMGサウンドシステムは、E 550 アバンギャルド、EクラスAMG全モデルにパッケージオプション設定。

最上のエンターテインメント空間を創造する オーディオ&ビジュアルパッケージ

リアエンターテインメントシステムは、ワイヤレスヘッドホンを使用して後席左右で映像や音楽を楽しむことができます。さらに、7.1チャンネルサラウンドとトータル610Wの大出力で、臨場感あふれる音響空間を再現するharman/kardon®ロジック7サラウンドサウンドシステム。または、合計1200Wの大出力で、繊細なニュアンスまでリアルに奏でるBang & Olufsen BeoSound AMGサウンドシステムを装備しました。

オーディオ&ビジュアルパッケージ装備品

機能装備

- リアエンターテインメントシステム
- harman/kardon®ロジック7サラウンドサウンドシステム*3
- Bang & Olufsen BeoSound AMGサウンドシステム*4

(E 220 ブルーテックを除く全車にパッケージオプション設定*3*4)



リアエンターテインメントシステム



Bang & Olufsen BeoSound AMGサウンドシステム



Handcrafted
by

M. Weissgerber
Mercedes-AMG
Germany

五感まで駆動する、唯一無二のドライビングフィールへ。

モータースポーツを起源とするMercedes-AMGが創り出す、他にはないハイパフォーマンスモデルE 63 AMG。

優れた空力性能をもたらす迫力のAウイング、レーシングテクノロジーを彷彿とさせるリアディフューザー。

情熱と最先端技術のすべてを注ぎ込んだ5.5ℓ V型8気筒直噴ツインターボエンジンはさらなる高性能化を果たし、

ドライバーの意志と完璧なまでにシンクロするAMGスピードシフトMCTとともに、かつてないほどアグレッシブな走りの喜びをもたらす。

さらに、AMG 4MATICは、前33:後67というパフォーマンス志向のトルク配分によって、あふれるほどのパワーを強烈なトラクションに変換。

驚異的な加速と絶大な安定性を両立し、次世代のハイレベルなドライビングパフォーマンスを実現する。

そして、Mercedes-AMGがスポーツカーに求める理想のすべてを与えられたS-Model。

カーボンファイバーパーツや専用ホイール、レッドブレーキ・キャリパーをまとい、AMGリミテッド・スリップ・デフや

さらなるチューンアップを受けたハイパワーエンジンなどによる、0-100km/h加速3.6秒を誇る世界最速セダン*として、他を大きく凌駕する。

限りない進化の歴史の中で、劇的な飛躍を遂げた新時代のAMG。

五感まで駆動する新たなプレジャーへと、あなたを走らせる。

*: E 63 AMG S 4MATICの「0-100km/h加速3.6秒(欧州参考値)」はセダンタイプにおける世界最速タイム。2013年4月現在、自社調べ。

モータースポーツとともに進化する、Mercedes-AMG。

「モータースポーツこそが技術力の優秀性を何よりも端的に示す」。この確固たる信念に基づき、AMGは1967年に誕生しました。その社名は、創立者のハンス・ヴェルナー・アウフレヒト、パートナーのエバハルト・メルヒャー、アウフレヒトの出生地であるグローザスバッハのそれぞれの頭文字からとられたものです。以来AMGは、モータースポーツへの挑戦と勝利を通して経験を重ね、技術を磨き上げてきました。1988年からはメルセデス・ベンツと本格的なパートナーシップを組み、現在ではドイツ・ツーリングカー選手権(DTM)を中心に目覚ましい活躍を続けています。ごく小さな部品に至るまで精密に造り込む妥協のない設計姿勢。幾多のベンチテストや公道走行テストを重ねて検証し、熟成する厳格な開発体制。モータースポーツで培った経験と独自の技術力が、Mercedes-AMGの限りない進化を可能にしているのです。

時を経て変わらない、誇りと伝統の証し。

AMGの本社であり、エンジン開発・生産施設の拠点でもあるアファルターバッハ。そこで造られるエンジンは、“One man - one engine(ひとりのマイスターがひとつのエンジンを)”という主義に基づき、熟練のマイスターによって、手作業で丹念に組み上げられています。AMGのエンジンヘッド上に輝くマイスターのサインが刻まれたプレートは、まさにその証しなのです。そして、そのプレートにあるエンブレムは、Mercedes-AMGの本拠であるアファルターバッハの名に由来する「清い水とリンゴの木」と、卓越したエンジンの開発技術を象徴した「カムとバルブ」を2つのシンボルとして描き、メルセデス・ベンツとともにレースの覇者となることを意味する「月桂樹」をモチーフに組み合わせています。



E 63 AMG 4MATIC STATIONWAGON

ボディカラー：ダイヤモンドホワイト
(オプション装着車)

※写真は一部日本仕様と異なります。



E 63 AMG S

ボディカラー：ダイヤモンドグレー
(オプション装着車)

46 | 47

AMG Technology



AMG Technology

環境性能とさらなるハイパワーを両立した 5.5ℓ V型8気筒直噴ツインターボエンジン

ツインターボチャージャー、大型インタークーラー、高性能かつ高効率な燃料噴射を実現するピエゾインジェクターのほか、常に理想的な吸排気を行う電子制御可変吸気バルブタイミング、軽量化を図ったアルミ製クランクケースなど、数々の革新技術を搭載。従来モデルに対して出力・トルクともに大幅に向上し、ハイパフォーマンスと環境適応性をさらに高いレベルで両立。また、AMGデュアルツインクロームエグゾーストエンド(スクエアデザイン)を備えた軽量のAMGスポーツエグゾーストシステムが、アクセルワークに呼応して迫りに満ちたサウンドを奏でます。

E 63 AMG全モデルは、国土交通省による「平成17年排出ガス基準50%低減レベル(☆☆☆☆低排出ガス車認定)」を達成しています。



先進のクラッチ機構を採用した、 AMGスピードシフトMCT*

トルクコンバータに代わり湿式多板クラッチを採用することで、さらに高性能化。マニュアルトランスミッションのようなダイレクト感と、スピーディなシフトチェンジ、そして高い伝達効率を実現しました。また、走りの好みに合わせて任意に選択できる4つの走行モードを装備。燃費を重視した「C」モードのほか、スポーティな「S」モード、シフトタイムがさらに短縮される「S+」モード、パドルによるマニュアルシフトが行える「M」モードでは、シフトダウン時に電子制御でダブルクラッチ操作を行うブリッピング機能によって、よりダイナミックな走りが堪能できます。

*:MCT(マルチクラッチテクノロジー)

アグレッシブな走り快適性を両立する、 AMG RIDE CONTROLスポーツサスペンション

ダイレクトなハンドリングを生み出すコイルサスペンションをフロントに、リアには快適性にも寄与する専用のエアサスペンションを搭載しました。

俊敏で正確なハンドリングをもたらす AMGパラメータステアリング

AMG専用チューニングとノーマルモデルに対して約20パーセントクイックな13.5:1のステアリングギア比により俊敏かつ正確なハンドリングが愉しめます。



AMGドライブユニットシステム



AMGスピードシフトMCT*



AMG RIDE CONTROLスポーツサスペンション

※写真は一部日本仕様と異なる場合があります。

AMG 4MATIC



E 63 AMG S 4MATIC

ボディカラー: テノライトグレー
(オプション装着車)

AMG 4MATIC

かつてない思いのままのドライビング体験をもたらす パフォーマンス志向四輪駆動AMG 4MATIC

Mercedes-AMGが開発したパフォーマンス志向の4WDシステム。高性能エンジンのハイパワーを四輪に最適に配分。駆動力の変動によるステア特性の変化が少ないので、直線でもコーナーでもドライバーの意志とひとつになって正確に路面をトレースする挙動の安定性と、新次元のトラクション性能を実現。滑りやすい路面でも高い駆動伝達力と挙動の安定性を発揮します。さらに33:67というリア寄りのトルク配分と低めに設定されたロッキングトルクにより、AMGならではのスポーティかつコントロールラブルな操縦性を獲得。強烈な発進はもちろん高速

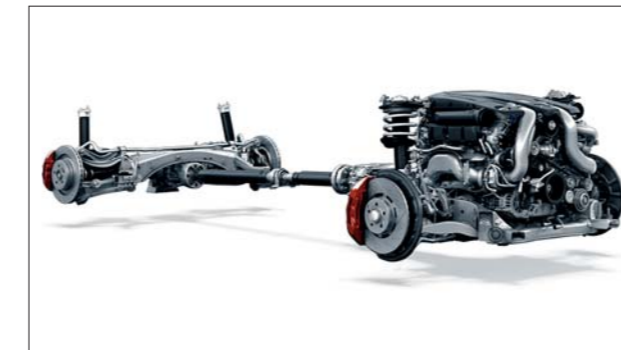

パフォーマンス志向四輪駆動AMG 4MATIC

※写真は一部日本仕様と異なる場合があります。

走行時の絶大な安定性、想像を超えるハイスピードコーナリング、そしてコーナー立ち上がりでの圧倒的な加速など、すべての道でかつてない思いのままのドライビングが愉しめます。また、追加重量約70kgという軽量なシステムにより、優れた環境性能にも貢献します。



AMG 4MATICエンブレム

思いのままのドライビングをサポートする 専用開発3ステージESP®

AMG専用に開発された3ステージESP®。4WD特有のアンダーステアを検知した場合は、個々のホイールのブレーキを制御。各輪への最適なトルク配分により、ハンドリングに違和感を与えることなく正確な車両姿勢を実現。俊敏かつスポーティなドライビングだけでなく、優れた走行安定性によって雨天時など滑りやすい路面での安全性も向上させます。また、AMGドライブユニットのESP®ボタンで3つのモードが選べ、挙動の修正の限界値を高める「SPORT Handling」モードでは、よりダイナミックな走りを安心して堪能することができます。

※「ESP® SPORT Handling」モードと「ESP® OFF」モードは、ブレーキペダルを踏み込むことで「ESP® ON」モードへと切り替わりします。



専用開発3ステージESP®

AMG S-Model



E 63 AMG S

ボディカラー：ダイヤモンドホワイト
(オプション装着車)



E 63 AMG S 4MATIC STATIONWAGON

ボディカラー：ダイヤモンドホワイト
(オプション装着車)

AMG S-Model

究極の意味を塗りかえる

ハイパフォーマンスの頂点

その究極のパフォーマンスを予感させるS-Model専用19インチアルミホイールやS-Model専用エンブレム、そしてグリップ部にアルカンターラ®をあしらったAMGパフォーマンスステアリングホイールなど、最高峰のモデルであることを鮮烈に主張する上質な装備。5.5ℓ V8 直噴ツインターボエンジンは最高出力430kW(585PS)、最大トルク800N・m(81.6kg・m)にまでチューンアップされ、AMGリミテッド・スリッ・デフとともに強烈なトラクションを生み出す。さらに、AMG 4MATICを搭載したトップパフォーマンスモデルは、0-100km/h加速3.6秒*1を誇り、操るものを異次元の高揚へと連れ去る。AMG S-Model。それは、究極のドライビングパフォーマンスへの飽くなき挑戦が結実した、Mercedes-AMGの頂点。

AMG S-Model装備品

機能装備

- 最高出力向上(557PS→585PS)
- 最大トルク向上(720N・m→800N・m)
- AMGリミテッド・スリッ・デフ
- AMGレッドブレーキ・キャリパー
- AMGドライバーズパッケージ*2
- パノラミックスライディングルーフ(挟み込み防止機能付)

エクステリア

- マットチタニウムグレーペイント
- 19インチAMG10スポークアルミホイール

インテリア

- コンフォートパッケージ
(アクティブマルチコントロールシートバック[前席]、
ドライビングダイナミックシート[前席]、マッサージ機能[前席]、
シートベンチレーター[前席]、シートヒーター[前席])
- AMGパフォーマンスステアリング(ナッパレザー/アルカンターラ®)
- AMGイルミネーテッドステップカバー

*1:セダンモデルの数値(欧州参考値)。
*2:速度リミッターの設定が変更されます。



マットチタニウムグレーペイント
19インチAMG10スポークアルミホイール

※写真は一部日本仕様と異なる場合があります。
※AMG S-Modelは納車までにお時間がかかります。詳細につきましては、メルセデス・ベンツ正規販売店までお問い合わせください。



AMGリミテッド・スリッ・デフ



専用メーターパネル

さらにアグレッシブな個性を演出する

AMGカーボンパッケージ

上質でソリッドな質感がレーシングスピリットを主張するカーボンのフロントAウイングやサイドスカート、ドアミラーカバー、トランクリッドスポイラーリップ*3。Eクラス最高峰の証、カーボンファイバーエンジンカバー。そして、ドライバーのスポーツマインドを駆り立てるカーボンインテリアトリム。高い質感とともによりアグレッシブな個性を演出する専用オプションをご用意しました。

AMGカーボンパッケージ装備品

エクステリア

- AMGカーボンファイバーフロントAウイング
- AMGカーボンファイバー付サイドスカート
- AMGカーボンファイバードアミラー
- AMGカーボンファイバートランクリッドスポイラーリップ*3
- AMGカーボンファイバーリアディフューザー

インテリア

- AMGカーボンファイバーエンジンカバー
- AMGカーボンインテリアトリム

(EクラスAMG全Sモデルにパッケージオプション設定)

*3:セダンのみ。



AMGカーボンパッケージ

designo

それは洗練された感性に響く、
このうえない贅沢。

デザインへの限りない追求が生み出した
特別な個性「designo」(デジーノ)。
メルセデスの魅力を選びすぐられた素材により表現し、
大胆にして繊細な美しさを生み出す
この比類ない価値をEクラスAMG全モデルにご用意しました。
個性が際立つボディカラー、丹念に鞣したdesignoレザーに
色合い豊かな染料を施したシートカラー、
そして様々な素材を使用して仕上げられる
美しいインテリアトリムなど、
多様な組み合わせが、
あなたの感性を満たす特別な一台を創造します。



A	シートカラー・designoライトブラウン
B	シートカラー・designoプラチナホワイト
C	シートカラー・designo/バステルイエロー
D	シートカラー・designoマロン
E	シートカラー・designoサンド
F	シートカラー・designoミスティックレッド
G	ボディカラー・designoマグノアラナイトグレー
H	ボディカラー・designoモカブラック

designo プログラム 対応車種 ■ EクラスAMG全モデル

※写真の組み合わせは一例です。
※ボディカラーと内装のカラーバリエーションは、上記以外にも多彩に取り揃えております。また、モデルや生産時期によって選択できるプログラムが異なります。詳しくは、メルセデス・ベンツ正規販売店までお問い合わせください。
※写真は一部日本仕様と異なる場合があります。

E 220 BlueTEC AVANTGARDE



E 220 BlueTEC AVANTGARDE
ボディカラー:ポーラーホワイト



E 220 BlueTEC STATIONWAGON AVANTGARDE
ボディカラー:ポーラーホワイト

E 220 BlueTEC*1



E 220 BlueTEC
ボディカラー:イリジウムシルバー

E 220 BlueTEC STATIONWAGON
ボディカラー:イリジウムシルバー



18インチAMG5ツインスポークアルミホイール(E 220 ブルーテック アバンギャルド)



17インチ5スポークアルミホイール(E 220 ブルーテック)

※記載されているモデル名は、セダンとステーションワゴンを示します。
※ブレーキディスク、ブレーキキャリパー、タイヤは、モデルにより仕様異なります。
※写真は一部日本仕様と異なる場合があります。

Combination Options

ボディカラーと内装の組み合わせ

■「受注生産」及び「推奨組み合わせ色以外」は、納車までに6ヶ月以上お時間がかかります。
詳細につきましては、メルセデス・ベンツ正規販売店までお問い合わせください。

●は推奨組み合わせ ーは設定なし

		E 220 ブルーテック*1 (受注生産)	E 220 ブルーテック アバンギャルド AMGスポーツパッケージ	
インテリア	内装色	ブラック	ブラック	
	標準シート素材	レザーツイン*2 411	レザーDINAMICA(ホワイトステッチ)*3 611	
	有償オプションシート素材	—	本革(ホワイトステッチ) 241	
	標準インテリアトリム	ダークアルミニウム	ブラックアッシュウッド	
	ルーフライナー	ブラック	ブラック	
ボディカラー	無償	ブラック(S)	040	—
		ポーラーホワイト(S)	149	●
		オプシディアンブラック(M)	197	●
		ドロマイトブラウン(M)	526	—
		コペリンブルー(M)	585	—
		テノライトグレー(M)	755	—
		イリジウムシルバー(M)	775	●
	有償	ダイヤモンドホワイト(M)	799	—
		カバンスイトブルー(M)	890	—
	ダイヤモンドシルバー(M)	988	—	
	セレナイトグレー(M)*4	992	—	
	ヒヤシンズレッド(M)*5	996	—	

(S):ソリッドペイント (M):メタリックペイント

*1:E 220 ブルーテックのボディカラーは3色のみの設定となり、すべて受注生産となります。

*2:前席及び後席左右のシート座面中央とバックレスト中央部分がファブリック、その他の部分が人工皮革になります。

*3:前席及び後席左右のシート座面中央とバックレスト中央部分がスエード調のファブリック、その他の部分が人工皮革になります。

*4:2015年夏以降のデリバリーとなります。

*5:ヒヤシンズレッドは納車までにお時間がかかります。

内装色 E 220 ブルーテック アバンギャルド



ブラック
レザー
DINAMICA
(ホワイトステッチ)
*3



ブラック
本革
(ホワイトステッチ)
有償オプション

※日本仕様は右ハンドルになります。

内装色 E 220 ブルーテック(受注生産)*1



ブラック
レザー
ツイン
*2

※写真は組み合わせイメージです。詳しくは左ページの組み合わせ表をご覧ください。 56 | 57

E 250 AVANTGARDE



E 250 AVANTGARDE
ボディカラー:ヒヤシンスレッド



E 250 STATIONWAGON AVANTGARDE
ボディカラー:ヒヤシンスレッド



※日本仕様は右ハンドルになります。

内装:ブラック インテリアトリム:ブラックアッシュウッド



18インチAMG5ツインスポークアルミホイール

※記載されているモデル名は、セダンとステーションワゴンを示します。
※ブレーキディスク、ブレーキキャリパー、タイヤは、モデルにより仕様異なります。
※写真は一部日本仕様と異なる場合があります。

Combination Options ボディカラーと内装の組み合わせ

■「受注生産」及び「推奨組み合わせ色以外」は、納車までに6ヶ月以上お時間がかかります。
詳細につきましては、メルセデス・ベンツ正規販売店までお問い合わせください。

●は推奨組み合わせ ○は設定なし

		E 250 アバンギャルド AMGスポーツパッケージ		
インテリア	内装色	ブラック		
	標準シート素材	レザーDINAMICA(ホワイトステッチ入)*1		
	有償オプションシート素材	本革(ホワイトステッチ入) 241		
	標準インテリアトリム ルーフライナー	ブラックアッシュウッド ブラック		
ボディカラー	無償	ブラック(S)	040	
	有償	ポーラーホワイト(S)	149	●
		オプシディアンブラック(M)	197	●
		ドロマイトブラウン(M)	526	
		コペリンブルー(M)	585	
		テノライトグレー(M)	755	
		イリジウムシルバー(M)	775	●
		ダイヤモンドホワイト(M)	799	
		カバンスイトブルー(M)	890	
ダイヤモンドシルバー(M)	988			
セレナイトグレー(M)*2	992			
ヒヤシンスレッド(M)*3	996			

(S):ソリッドペイント (M):メタリックペイント
*1:前席及び後席左右のシート座面中央とバックレスト中央部分がスエード調のファブリック、その他の部分が人工皮革になります。
*2:2015年夏以降のデリバリーとなります。
*3:ヒヤシンスレッドは納車までにお時間がかかります。

内装色

ブラック



レザーDINAMICA
ホワイトステッチ入
*1



本革
ホワイトステッチ入
有償オプション

※日本仕様は右ハンドルになります。

E 300 AVANTGARDE

E 300 4MATIC AVANTGARDE*1



E 300 AVANTGARDE
ボディカラー:オプシディアンブラック



E 300 STATIONWAGON AVANTGARDE
ボディカラー:オプシディアンブラック



内装:ブラック インテリアトリム:ダークアルミニウム



17インチ5ツインスポークアルミホイール



18インチAMG5ツインスポークアルミホイール
(AMGスポーツパッケージ)

※記載されているモデル名は、セダンとステーションワゴンを示します。
※ブレーキディスク、ブレーキキャリパー、タイヤは、モデルにより仕様異なります。
※写真は一部日本仕様と異なる場合があります。

Combination Options ボディカラーと内装の組み合わせ

■「受注生産」及び「推奨組み合わせ色以外」は、納車までに6ヶ月以上お時間がかかります。
詳細につきましては、メルセデス・ベンツ正規販売店までお問い合わせください。

●は推奨組み合わせ ○は設定なし

	E 300 アバンギャルド E 300 4MATIC アバンギャルド*1	AMGスポーツパッケージ		
		ブラック	ベージュ	ポーセレン/ブラック
インテリア	内装色	ブラック	ベージュ	ポーセレン/ブラック
	標準シート素材	レザーツイン*2	—	—
	有償オプションシート素材	本革	本革	本革
	標準インテリアトリム	411	611	611
ルーフライナー	有償オプションシート素材	211	215	255
	標準インテリアトリム	ダークアルミニウム		ブラックアッシュウッド
ボディカラー	ブラック(S)	040		
	ポーラーホワイト(S)	149	●	●
	オプシディアンブラック(M)	197	●	●
	ドロマイトブラウン(M)	526		
	コペリンブルー(M)	585		
	テノライトグレー(M)	755		
	イリジウムシルバー(M)	775	●	●
	ダイヤモンドホワイト(M)	799		
	カバンスイトブルー(M)	890		
	ダイヤモンドシルバー(M)	988		
セレナイトグレー(M)*4	992			
ヒヤシンスレッド(M)*5	996			

(S):ソリッドペイント (M):メタリックペイント
*1:左ハンドルのみ設定となります。
*2:前席及び後席左右のシート座面中央とバックレスト中央部分がファブリック、その他の部分が人工皮革になります。
*3:前席及び後席左右のシート座面中央とバックレスト中央部分がスエード調のファブリック、その他の部分が人工皮革になります。
*4:2015年夏以降のデリバリーとなります。
*5:ヒヤシンスレッドは納車までにお時間がかかります。

内装色	ブラック	ベージュ	ポーセレン/ブラック
標準 レザーツイン*2			
有償オプション 本革			
レイナミカホワイトステッチ*3 AMGスポーツパッケージ			
本革ホワイトステッチ			

E 350 BlueTEC AVANTGARDE



E 350 BlueTEC AVANTGARDE
ボディカラー:カバンサイトブルー



E 350 BlueTEC STATIONWAGON AVANTGARDE
ボディカラー:カバンサイトブルー



※日本仕様は右ハンドルになります。

内装:ブラック インテリアトリム:ブラックアッシュウッド



18インチAMG5ツインスポークアルミホイール

※記載されているモデル名は、セダンとステーションワゴンを示します。
※ブレーキディスク、ブレーキキャリパー、タイヤは、モデルにより仕様異なります。
※写真は一部日本仕様と異なる場合があります。

Combination Options ボディカラーと内装の組み合わせ

■「受注生産」及び「推奨組み合わせ以外」は、納車までに6ヶ月以上お時間がかかります。
詳細につきましては、メルセデス・ベンツ正規販売店までお問い合わせください。

●は推奨組み合わせ ーは設定なし

		E 350 ブルーテック アバンギャルド AMGスポーツパッケージ	
インテリア	内装色	ブラック	
	標準シート素材	レザー-DINAMICA(ホワイトステッチ入)*1 611	
	有償オプションシート素材	本革(ホワイトステッチ入) 241	
	標準インテリアトリム ルーフライナー	ブラックアッシュウッド ブラック	
ボディカラー	無償	ブラック(S)	040
		ポーラーホワイト(S)	149
		オプシディアンブラック(M)	197
		ドロマイトブラウン(M)	526
		コペリンブルー(M)	585
		テノライトグレー(M)	755
		イリジウムシルバー(M)	775
		カバンサイトブルー(M)	890
		ダイヤモンドシルバー(M)	988
	セレナイトグレー(M)*2	992	
有償	ダイヤモンドホワイト(M)	799	
	ヒヤシンスレッド(M)*3	996	

(S):ソリッドペイント (M):メタリックペイント
*1:前席及び後席左右のシート座面中央とバックレスト中央部分がスエード調のファブリック、その他の部分が人工皮革になります。
*2:2015年夏以降のデリバリーとなります。
*3:ヒヤシンスレッドは納車までにお時間がかかります。

内装色

ブラック



レザー-DINAMICA
ホワイトステッチ入*1



本革
ホワイトステッチ入
有償オプション

※日本仕様は右ハンドルになります。

※写真は組み合わせイメージです。詳しくは左ページの組み合わせ表をご覧ください。 62 | 63

E 400 AVANTGARDE



E 400 AVANTGARDE
ボディカラー:ダイヤモンドシルバー



E 400 STATIONWAGON AVANTGARDE
ボディカラー:ダイヤモンドシルバー



※日本仕様は右ハンドルになります。

内装:ブラック インテリアトリム:ブラックアッシュウッド



18インチAMG5ツインスポークアルミホイール

※記載されているモデル名は、セダンとステーションワゴンを示します。
※ブレーキディスク、ブレーキキャリパー、タイヤは、モデルにより仕様異なります。
※写真は一部日本仕様と異なる場合があります。

Combination Options

ボディカラーと内装の組み合わせ

■「受注生産」及び「推奨組み合わせ以外」は、納車までに6ヶ月以上お時間がかかります。
詳細につきましては、メルセデス・ベンツ正規販売店までお問い合わせください。

●は推奨組み合わせ ーは設定なし

		E 400 アバンギャルド AMGスポーツパッケージ	
インテリア	内装色	ブラック	
	標準シート素材	本革(ホワイトステッチ入) 241	
	有償オプションシート素材	-	
	標準インテリアトリム ルーフライナー	ブラックアッシュウッド ブラック	
ボディカラー	無償	ブラック(S)	040
		ポーラーホワイト(S)	149
		オプシディアンブラック(M)	197
		ドロマイトブラウン(M)	526
		コペリンブルー(M)	585
		テノライトグレー(M)	755
		イリジウムシルバー(M)	775
		カバンサイトブルー(M)	890
		ダイヤモンドシルバー(M)	988
有償	セレナイトグレー(M)*1	992	
	ダイヤモンドホワイト(M)	799	
	ヒヤシンスレッド(M)*2	996	

(S):ソリッドペイント (M):メタリックペイント

*1:2015年夏以降のデリバリーとなります。

*2:ヒヤシンスレッドは納車までにお時間がかかります。

内装色

ブラック



標準
本革
ホワイト
ステッチ
入

※日本仕様は右ハンドルになります。

E 400 HYBRID AVANTGARDE*1



E 400 HYBRID AVANTGARDE
ボディカラー:ポラーホワイト



内装:ブラック インテリアトリム:ブラックアッシュウッド



18インチ5ツインスポークアルミホイール

※ブレーキディスク、ブレーキキャリパー、タイヤは、モデルにより仕様異なります。
※写真は一部日本仕様と異なる場合があります。

Combination Options ボディカラーと内装の組み合わせ

■「受注生産」及び「推奨組み合わせ色以外」は、納車までに6ヶ月以上お時間がかかります。
詳細につきましては、メルセデス・ベンツ正規販売店までお問い合わせください。

●は推奨組み合わせ —は設定なし

		E 400 ハイブリッド アバンギャルド*1		
内装色		ブラック	ベージュ	ポーセレン/ブラック
インテリア	標準シート素材	本革 211	本革 215	本革 255
	有償オプションシート素材	—		
	標準インテリアトリム	ブラックアッシュウッド		
	ルーフライナー	ブラック	ベージュ	ブラック
ボディカラー	無償	ブラック(S)	040	
		ポラーホワイト(S)	149	
		オプシディアンブラック(M)	197	●
		ドロマイトブラウン(M)	526	
		コペリンブルー(M)	585	
		テノライトグレー(M)	755	
		イリジウムシルバー(M)	775	●
		カバンサイトブルー(M)	890	
		ダイヤモンドシルバー(M)	988	
	セレナイトグレー(M)*2	992		
有償	ダイヤモンドホワイト(M)	799	●	
	ヒヤシンスレッド(M)*3	996		

(S):ソリッドペイント (M):メタリックペイント

*1:左ハンドルのみ設定となります。セダンのみの設定となります。

*2:2015年夏以降のデリバリーとなります。

*3:ヒヤシンスレッドは納車までにお時間がかかります。

内装色	ブラック	ベージュ	ポーセレン/ブラック
標準革			

E 550 AVANTGARDE



E 550 AVANTGARDE
ボディカラー:コペリンブルー



E 550 STATIONWAGON AVANTGARDE(エクスクルーシブパッケージ仕様)
ボディカラー:ドロマイトブラウン



E 550 STATIONWAGON AVANTGARDE
ボディカラー:コペリンブルー

E 550 AVANTGARDE(エクスクルーシブパッケージ仕様)
ボディカラー:ドロマイトブラウン



18インチAMG5ツインスポークアルミホイール



18インチ5ツインスポークアルミホイール
(エクスクルーシブパッケージ)

※記載されているモデル名は、セダンとステーションワゴンを示します。
※ブレーキディスク、ブレーキキャリパー、タイヤは、モデルにより仕様異なります。
※写真は一部日本仕様と異なる場合があります。

Combination Options

ボディカラーと内装の組み合わせ

■「受注生産」及び「推奨組み合わせ色以外」は、納車までに6ヶ月以上お時間がかかります。
詳細につきましては、メルセデス・ベンツ正規販売店までお問い合わせください。

●は推奨組み合わせ ○は設定なし

		E 550 アバンギャルド			
		AMGスポーツパッケージ	エクスクルーシブパッケージ*1		
インテリア	内装色	ブラック	ブラック	ベージュ	ポーセレン/ブラック
	標準シート素材	本革(ホワイトステッチ)	本革(ナッパレザー)	本革(ナッパレザー)	本革(ナッパレザー)
		241	811	815	855
	有償オプションシート素材	-			
標準インテリアトリム		ブラックアッシュウッド			
	ルーフライナー	ブラック	ブラック	ベージュ	ブラック
ボディカラー	無償	ブラック(S)	040		
		ポーラーホワイト(S)	149		
		オブシディアンブラック(M)	197	●	
		ドロマイトブラウン(M)	526		
		コペリンブルー(M)	585		
		テノライトグレー(M)	755		
		イリジウムシルバー(M)	775	●	
		カバンサイトブルー(M)	890		
		ダイヤモンドシルバー(M)	988		
		セレナイトグレー(M)*2	992		
有償	ダイヤモンドホワイト(M)	799	●		
	ヒヤシンスレッド(M)*3	996			

(S):ソリッドペイント (M):メタリックペイント
*1:エクスクルーシブパッケージの装着には、パノラミックスライディングルーフ(挟み込み防止機能付)の同時装着(有償)が必要となります。
*2:2015年夏以降のデリバリーとなります。
*3:ヒヤシンスレッドは納車までにお時間がかかります。

内装色	ブラック	ベージュ	ポーセレン/ブラック
標準 本革(ホワイトステッチ)			
エクスクルーシブパッケージ 本革(ナッパレザー)			

※日本仕様は右ハンドルになります。

E 63 AMG^{*1}



E 63 AMG
ボディカラー:ダイヤモンドホワイト

E 63 AMG 4MATIC^{*2}



E 63 AMG 4MATIC STATIONWAGON
ボディカラー:ダイヤモンドホワイト



内装:ブラック インテリアトリム:ブラックアッシュウッド



19インチAMG10スポークアルミホイール
マットブラックペイント19インチ
AMG10スポークアルミホイール【オプション】
チタニウムグレーペイント19インチ
AMG5ツインスポークアルミホイール(鍛造)
【オプション】

※ブレーキディスク、ブレーキキャリパー、タイヤは、モデルにより仕様異なります。
※写真は一部日本仕様と異なる場合があります。

Combination Options ボディカラーと内装の組み合わせ

■「受注生産」及び「推奨組み合わせ色以外」は、納車までに6ヶ月以上お時間がかかります。
詳細につきましては、メルセデス・ベンツ正規販売店までお問い合わせください。

●は推奨組み合わせ ーは設定なし

		E 63 AMG ^{*1} E 63 AMG 4MATIC ^{*2}			
内装色		ブラック	ベージュ	クリスタルグレー	
インテリア	標準シート素材	本革(ナッパレザー) 861	本革(ナッパレザー) 865	本革(ナッパレザー) 868	
	有償オプションシート素材	-			
	標準インテリアトリム	ブラックアッシュウッド			
	ルーフライナー	ブラック	ブラック	ブラック	
ボディカラー	無償	ブラック(S)	040		
		ポーラーホワイト(S)	149		
		オプシディアンブラック(M)	197	●	
		ドロマイトブラウン(M)	526		
		コペリンブルー(M)	585		
		テノライトグレー(M)	755		
		イリジウムシルバー(M)	775	●	
		カバンサイトブルー(M)	890		
		ダイヤモンドシルバー(M)	988		
		セレナイトグレー(M) ^{*3}	992		
有償	ダイヤモンドホワイト(M)	799	●		
	ヒヤシンスレッド(M) ^{*4}	996			

(S):ソリッドペイント (M):メタリックペイント
*1: E 63 AMGはセダンのみの設定となります。
*2: E 63 AMG 4MATICは左ハンドルのみの設定となります。ワゴンのみの設定となります。
*3: 2015年夏以降のデリバリーとなります。
*4: ヒヤシンスレッドは納車までにお時間がかかります。

内装色	ブラック	ベージュ	クリスタルグレー
標準 (ナッパレザー)			

E 63 AMG S^{*1}

E 63 AMG S 4MATIC^{*2}



E 63 AMG S
ボディカラー:テノライトグレー



E 63 AMG S 4MATIC STATIONWAGON
ボディカラー:テノライトグレー

E 63 AMG S 4MATIC^{*2}



内装:ブラック インテリアトリム:ブラックアッシュウッド



マットチタニウムグレーペイント19インチAMG 10スポークアルミホイール

マットブラックペイント19インチ AMG10スポークアルミホイール【オプション】

チタニウムグレーペイント19インチ AMG5ツインスポークアルミホイール(鍛造)【オプション】

※記載されているモデル名は、セダンとステーションワゴンを示します。
※ブレーキディスク、ブレーキキャリパー、タイヤは、モデルにより仕様異なります。
※AMG S-Modelは納車までにお時間がかかります。詳細につきましては、メルセデス・ベンツ正規販売店までお問い合わせください。
※写真は一部日本仕様と異なる場合があります。

Combination Options

ボディカラーと内装の組み合わせ

■「受注生産」及び「推奨組み合わせ色以外」は、納車までに6ヶ月以上お時間がかかります。詳細につきましては、メルセデス・ベンツ正規販売店までお問い合わせください。

●は推奨組み合わせ ○は設定なし

	E 63 AMG S ^{*1} E 63 AMG S 4MATIC ^{*2}			AMGカーボンパッケージ			
	ブラック	ベージュ	クリスタルグレー	ブラック	ベージュ	クリスタルグレー	
インテリア	標準シート素材	本革(ナッパレザー) 821*3	本革(ナッパレザー) 865	本革(ナッパレザー) 868	本革(ナッパレザー) 821*3	本革(ナッパレザー) 865	
	有償オプションシート素材	—			—		
	標準インテリアトリム	ブラックアッシュウッド			AMGカーボンインテリアトリム		
	ルーフライナー	ブラック			ブラック		
ホイール	無償	ブラック(S) 040					
		ポーラーホワイト(S) 149					
		オプシディアンブラック(M) 197	●		●		
		ドロマイトブラウン(M) 526					
		コペリンブルー(M) 585					
		テノライトグレー(M) 755					
		イリジウムシルバー(M) 775	●		●		
		カバヤサイトブルー(M) 890					
		ダイヤモンドシルバー(M) 988					
		セラナイトグレー(M)*4 992					
有償	ダイヤモンドホワイト(M) 799	●		●			
	ヒヤシンスレッド(M)*5 996						

(S):ソリッドペイント (M):メタリックペイント

*1:E 63 AMG Sはセダンのみの設定となります。

*2:左ハンドルのみの設定となります。

*3:内装色にブラックを選んだ場合、コントラストカラーステッチングが施され、シートベルトの色がシルバーになります。

*4:2015年夏以降のデリバリーとなります。

*5:ヒヤシンスレッドは納車までにお時間がかかります。

内装色	ブラック	ベージュ	クリスタルグレー
標準 本革(ナッパレザー)			
AMGカーボンパッケージ 本革(ナッパレザー)			

Materials

Paintwork

ソリッドペイント



040 ブラック



149 ポーラーホワイト

メタリックペイント



197 オブシディアンブラック

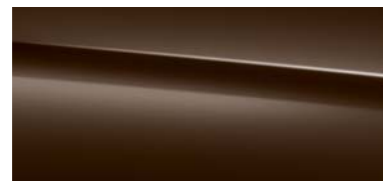

526 ドロマイトブラウン



585 コペリンブルー



755 テノライトグレー



775 イリジウムシルバー

※車種により有償の場合があります。



799 ダイヤモンドホワイト



890 カバノサイトブルー



988 ダイヤモンドシルバー

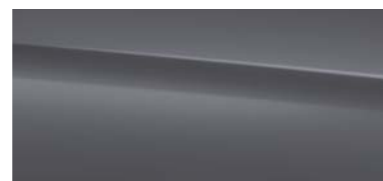

992 セレナイトグレー*1



996 ヒヤシンスレッド*2

Panel Materials



ブラックアッシュウッド



ダークアルミニウム

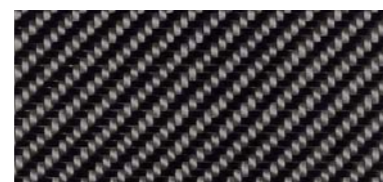

AMGカーボンインテリアトリム*2

Fabric and Leather

レザーツイン*3

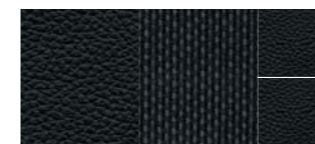

411 ブラック

本革

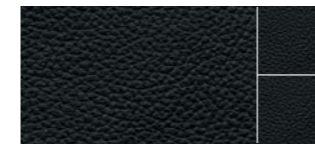

211 ブラック

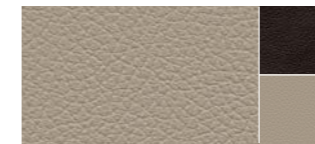

215 ベージュ

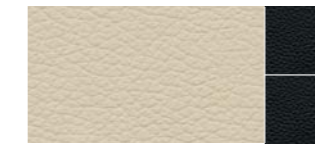

255 ポーセレン/ブラック

E 550 アバンギャルド エクスクルーシブパッケージ

本革(ナツパレザー)

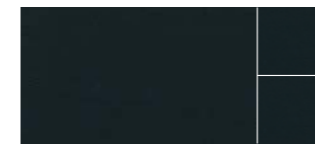

811 ブラック



815 ベージュ



855 ポーセレン/ブラック

EクラスAMG全モデル

本革(ナツパレザー)

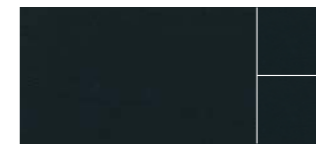

821 ブラック*5

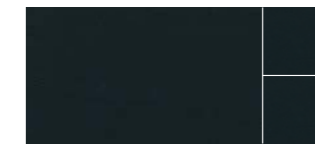

861 ブラック



865 ベージュ



868 クリスタルグレー

*1:2015年夏以降のデリバリーとなります。
 *2:納車までにお時間がかかります。詳細につきましては、メルセデス・ベンツ正規販売店までお問い合わせください。
 *3:前席及び後席左右の座面中央とバックレスト中央部分がファブリック、その他の部分が人工皮革になります。
 *4:前席及び後席左右の座面中央とバックレスト中央部分がスエード調のファブリック、その他の部分が人工皮革になります。
 *5:E 63 AMG S及びE 63 AMG S 4MATICはシートカラーにブラックを選んだ場合、コントラストカラーステッチングが施され、シートベルトの色がシルバーになります。
 ※記載されているモデル名は、セダンとステーションワゴンを示します。E 400 ハイブリッド アバンギャルド、E 63 AMG、E 63 AMG Sはセダン、E 63 AMG 4MATICはステーションワゴンだけの設定となります。

シート	ダッシュボード 上部
	ダッシュボード 下部

より自分らしく、メルセデスの個性を愉しむ。

スタイリッシュでダイナミックなエクステリア、洗練されたスポーティさを極めたインテリア、365日を愉しむための快適さ。

Eクラスと、さらに気持ちよく走るための、数々の純正アクセサリをご用意しました。

あなただけの、あなたに最上のメルセデスを、ぜひお仕立てください。



フロアマット プレミアム

ハンドメイドならではのこのうえないボリューム感が魅力のフロアマット、フロント左右とリア左右、リアセンターの5点セット。消臭機能付。フロントにMercedes-Benzロゴメタルプレート付。ブラック/ベージュ/グレーの3色。
※写真は右ハンドル車連転用です。
※フットレスト部のフロアマットはステンレスフットレストと同時装着不可。
各91,800円 (85,000円)



ステンレスペダルセット

ステンレスペダルカバーとステンレスフットレストのセット、ラバースタッドが滑りを防ぎ、スポーティな気分を盛り上げます。右ハンドル車用。
※写真の取付車両は実際と異なります。
※フットレスト部のあるフロアマットと同時装着不可。
47,520円 (44,000円)



ラゲッジルーム用フルトレイ(ローエッジ)

ラゲッジルーム内を汚さずに使用できる繰取りのあるトレイです。プラスチック特有のいやな臭いを抑えているので、食品の持ち運びにも安心です。
※セダンの場合、分割可倒式リアシート非装備車は装着不可。
※写真の取付車両は実際と異なります。
セダン用 14,040円 (13,000円)
ステーションワゴン用 15,120円 (14,000円)



ラゲッジルーム用ネット

ラゲッジルーム内にある小物などが、走行中に散乱するのを防ぎます。スポーツ用品やカーケア用品などを収納するのにも便利です。
※写真の取付車両は実際と異なります。
8,640円 (8,000円)



ルーフスポイラー

Eクラスのスポーティなイメージを高めるルーフスポイラー。専用設計されたルーフに沿うデザインで、リアビューをダイナミックに飾ります。
※写真の取付車両は実際と異なります。
セダン用 54,000円 (50,000円)
ステーションワゴン用 62,640円 (58,000円)



サイドバイザー

スモークグレーのアクリル樹脂製。雨の日などの車内の換気に便利です。フロント用はMercedes-Benzロゴ入り。
※写真の取付車両は実際と異なります。
※カーボンピラーガーニッシュとの同時装着不可。
フロント左右セット 16,200円 (15,000円)
リア左右セット 12,960円 (12,000円)



ベーシックキャリア&ルーフボックス

各種アタッチメントと組み合わせることで、いろいろな用途が広がるベーシックキャリア。ルーフボックスは長いスキー板やかさばるキャンプ用品などもすっきりと収納可能。万一に備え、盗難防止用ロックも付いています。
※タイヤ、ホイールボルト、エアバルブ、ハブキャップは含まれません。
※写真の取付車両は実際と異なります。
ベーシックキャリア
セダン用 47,520円 (44,000円)
ステーションワゴン用 38,880円 (36,000円)
ルーフボックス 330ℓサイズ 64,800円 (60,000円)
ルーフボックス 400ℓサイズ 70,200円 (65,000円)
ルーフボックス 450ℓサイズ 75,600円 (70,000円)



19インチアルミホイール

個性的なデザインを施した専用アルミホイール。メルセデス・ベンツの厳しい基準をクリアした高い耐久性と安全性に加え、多層塗装皮膜により耐腐食性にも優れています。
※タイヤ、ホイールボルト、エアバルブ、ハブキャップは含まれません。
※ホイールの価格は1本分です。
※スノーチェーン装着不可。
フロント/リア用
8.5J×19 ET48.245/35 R19 75,600円 (70,000円)
リア用
9.5J×19 ET48.275/30 R19 81,000円 (75,000円)



プラスマクラスターイオン発生機

カップホルダーにぴったりと収まるコンパクトな高濃度プラスマクラスターイオン発生機。プラスマ放電で放出されるプラスマクラスターイオンがカビ菌を分解・除去し、ウイルスの作用を抑制。お子様との長距離ドライブも安心です。車内に染み付いたタバコのニオイ成分も分解・除去。愛煙家のドライバーにもお勧めです。シガーライターソケットにアダプターを差し込み使用します。Mercedes-Benzロゴ付。
※プラスマクラスターマークおよびプラスマクラスター、Plasmaclusterはシャープ株式会社の商標です。
※写真の取付車両は実際と異なります。
14,040円 (13,000円)



フロント・サンシェード

簡単な取り付けで、日光をシャットアウト。保管しやすい折りたたみ式です。収納ケース付。
※写真の取付車両は実際と異なります。
6,912円 (6,400円)



5年間の安心パッケージ



さらなる安心を無料でお届けします。

Mercedes Care

3年間・走行距離無制限。メルセデス・ベンツ正規販売店でご購入いただいた新車に無料で適用されます。

無料

万が一の修理やツーリングサポートを、継続するなら。

有料

メルセデス・ケア終了後も、2年間継続して一般保証と24時間ツーリングサポートを提供します。

一般保証 万が一の「製品不具合」*1の修理が無料

ドアミラー エアコン カーナビゲーション*2 オーディオ パワーウインドウ ステアリング

24時間ツーリングサポート 無料

応急処置*3
メルセデス・ベンツ指定サービス工場へのけん引*3
ドライバー・ご同乗者の方々のご帰宅、旅行継続の手配*3
修理完了車両の引き取り・搬送*3

*1:「製品不具合」とは、お車を構成する純正部品の材料または製造上の不具合を意味します。 *2:販売店オプションのナビゲーションやETCは適用されません。 *3:各サポート内容にはそれぞれ上限金額がございます。

メンテナンス保証

法定点検+メーカー指定の点検項目(35ヶ月目まで)が無料

●使用状況を判断してメンテナンスの時期をお知らせする「メンテナンスインジケター」が表示したタイミングで「法定点検+メーカー指定の点検項目(35ヶ月目まで)」を無料でを行います。
※車検取得に必要な点検整備費用、税金、保険料などの諸費用は有償となります。 ※MB2年点検は、メンテナンス保証の対象外です。 ※図は「メンテナンスインジケター」が1年毎に表示した場合の例です。

法定点検+メーカー指定の点検項目
新車6ヶ月点検 無料
MB1年点検 無料
MB1年点検 無料

定期交換部品・油脂類/消耗部品/交換工賃(36ヶ月目まで)が無料

●弊社が規定する交換時期や走行距離に達したブレーキパッドやエンジンオイルなどの「定期交換部品/消耗部品」を無料で交換いたします。部品だけでなく、工賃や油脂類なども初回車検時まで(3年間)無料です。 ※下記の部品は一例です。一部の部品については条件付きとなります。

定期交換部品の交換・補充、交換工賃
●エンジンオイル ●ワイパーブレード ●ブレーキ液 ●トランスミッションオイル ●エアクリナーエレメント
●エンジンオイルフィルター ●エアコン用フィルター ●スパークプラグ ●トランスミッションオイルフィルター

消耗部品の交換、交換工賃

●ファンベルト(Vベルト) ●ブレーキパッド ●ブレーキディスク ●ブレーキバンドセンサー ●AdBlue®

安心のメンテナンスサービスを、継続するなら。

メンテナンスプラス

メルセデス・ケア終了後も、新車登録後36ヶ月目~59ヶ月目*4の期間、継続してメンテナンスサービスを提供します。

36ヶ月・37ヶ月 48ヶ月 59ヶ月
初回車検満了日 または 75,000km*4

MB2年点検 法定点検+メーカー指定の点検項目 MB1年点検

●メルセデス・ケアにご加入されているお車の新車登録後36ヶ月目からの【法定点検+メーカー指定の点検項目(上限2回*5)】と37ヶ月目からの【定期交換部品・消耗部品の交換または補充】を、新車登録後59ヶ月目*4までの期間、継続して行うサービスです。

定期交換部品の交換・補充、交換工賃

消耗部品の交換、交換工賃

*4:新車登録日から59ヶ月後の来店日の前日または総走行距離75,000km到達時のいずれか早い時点でサービス契約は終了となります。*5:ディーゼルエンジン車の場合、MB1年点検の上限が2回となる場合があります。 ※図は「メンテナンスインジケター」が1年毎に表示した場合の例です。

残価設定型ファイナンスプラン (ウェルカムプラン/オープンエンドリース)

ローン ウェルカムプラン (残価設定型ローン) お支払いタイプ 2年 3年 4年 5年
リース オープンエンドリース リース期間 3年 4年 5年

ローン元金の一部を最終回のお支払いまで据置き、毎月のお支払い額を軽減するローンプランです。
保険や税金のお支払いも含めて月々一定のリース料だけで、メルセデス・ベンツの魅力をご体感いただける合理的なリースプランです。

メルセデス・ベンツ自動車保険プログラム

正規販売店で自動車保険をご契約いただくと、オリジナル安心サービスを、無償でご提供いたします。

事故日がお車の初度登録日より1年以内の場合に限りです。
走行時やいたずら等によるタイヤの単独損害時に
最大で90,000円分の修理・交換サービスをご提供します。 サービス補償限度額 100,000円 お客さま負担額 10,000円
最大で45,000円分の修理・交換サービスをご提供します。 サービス補償限度額 50,000円 お客さま負担額 5,000円

※本サービスにより交換するタイヤは1本とし、標準装備タイヤまたは同等品に限るものとします。

※詳細については、メルセデス・ベンツ正規販売店までお問い合わせください。

※価格は、2015年4月現在のメーカー希望小売価格(消費税率8%込み)です。〈 〉内は消費税抜きの価格です。※価格には、取付工賃、塗装代などは含まれていません。一部には、別途取付部品が必要なものもあります。※写真の小物は商品に含まれません。※商品の組み合わせによっては同時装着できない物もあります。※各車種への適用につきましては、メルセデス・ベンツ正規販売店までお問い合わせください。※掲載写真は、商品の特徴を説明するために商品以外のものが写っている場合があります。※仕様・価格は、予告なく変更及び販売終了することがありますので、あらかじめご了承ください。※商品によっては予約注文のため、お取り寄せに時間がかかる場合があります。※この他にもアクセサリを取り揃えております。アクセサリについての詳細は、お近くのメルセデス・ベンツ正規販売店までお問い合わせください。

全乗員がシートベルトを着用する。安全運転はそこから始まります。

このカタログでご紹介した走行性、快適性、安全性、環境適合性、それらはすべて、長い歴史の中で培われたメルセデスの真価です。そしていま、私たちがお届けするメルセデスは、最新の構造と機構を備えています。それでも決して完全に安全なクルマとは言えません。重要なのは、全乗員がシートベルトを必ず着用し、無理な運転を避けることです。ドライバー一人ひとりの協力がなければ、世界に先駆ける安全性も真価を発揮できません。人とクルマの輝かしい未来のために、あなたもぜひ安全運転を心がけてください。

■メルセデスの性能を有効に引き出し、機構を正しくお使いいただくために、ご購入の際は必ず取扱説明書をお読みください。

■Daimler AGでは、メルセデスの完成車両の品質を検査するため、工場出荷前に実走テストを行う場合があります。そのためご納車時に走行距離の数値が増えている場合があります。

※使用した写真及びイラストは、実際の仕様と異なる場合があります。また記載の仕様は予告なく変更することがありますのでご了承ください。※著作権は、Daimler AG及びメルセデス・ベンツ日本(株)に帰属しますので、無断転載を禁じます。※PRE-SAFE®は、Daimler AGの登録商標です。※ESP®は、Daimler AGの登録商標です。※AdBlue®は、ドイツ自動車工業会(VDA)の登録商標です。※ITSスポットは、国土交通省の登録商標です。※Googleは、Google Inc.の登録商標です。※ETCは、一般社団法人ITSサービス高度化機構(ITS-TEA)の登録商標です。※Bluetooth®は、Bluetooth SIG, Inc.の登録商標です。※Flash™は、Adobe Systems, Inc.の米国およびその他の国における登録商標または商標です。※Gracenote®のロゴとロゴタイプは、米国および/またはその他の国におけるGracenote, Inc.の登録商標または商標です。※iPhone/iPodは、Apple Inc.の登録商標です。※ARTICOは、人工皮革を表すDaimler AGの登録商標です。※harman/kardon®及びLOGIC7®は、Harman International Industries, Inc.の登録商標です。※アルカンターラ®は、アルカンターラ社の登録商標です。※プラスマクラスターマークおよびプラスマクラスター、Plasmaclusterはシャープ株式会社の商標です。※Facebook及びFacebookロゴは、Facebook, Inc.の商標または登録商標です。※撮影・印刷条件により、ボディカラー及び内装などが実車と異なって見えることがありますのでご了承ください。※装備の詳細につきましては、別冊のData Informationをご参照ください。※このカタログの内容は、2015年4月現在のものです。

メルセデス・ベンツ日本公式Facebookページ、オープン。



ここでしか得られない旬な情報やメルセデスに関する最新ニュースを随時発信。メルセデスを通して、生活の中にある様々な楽しさの発見につながるようなユニークな情報をご提供いたします。あなたの「いいね!」をお待ちしています。
<http://www.facebook.com/mercedesbenz.jp>

メルセデス・ベンツ日本オフィシャルホームページ
<http://www.mercedes-benz.co.jp>



AMGオフィシャルサイト
<http://www.mercedes-amg.jp>

オフィシャルモバイルサイト
<http://m.mercedes-benz.co.jp>

総輸入元

メルセデス・ベンツ日本株式会社 〒106-8506 東京都港区六本木1-9-9 六本木ファーストビル

お求めは、メルセデス・ベンツ正規販売店ネットワークへ。